

CONECTIVIDAD

Criterio para clasificar las redes está basado en su conectividad: la conexión entre los diferentes elementos que necesitan conectarse entre si puede ser total o parcial.

El caso ideal, donde todos los elementos están conectados directamente unos con otros.

En la práctica, cuando el número de elementos crece, no es posible la conexión total y hay que conformarse con conexiones parciales.

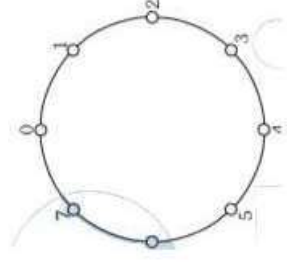
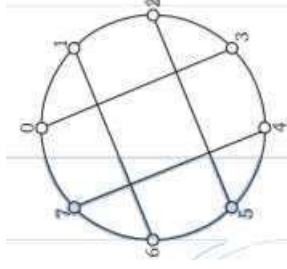
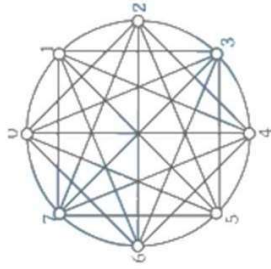

La red define una **topología** cuyas propiedades pueden explotarse para encaminar correcta y rápidamente los mensajes desde un procesador origen a un procesador destino.

La existencia de una topología permite definir la **distancia** entre dos procesadores como el número de etapas a franquear o recorrer en la red para ir del procesador origen al destino.

En el **caso ideal** de topología totalmente conectada la **distancia** en todos los casos es **siempre 1**. El problema de la conectividad de la red se refleja en la **dualidad *conexiones/contención***.

Cuanto **más conexiones** tenemos entre los procesadores **menos contención** presenta la red y viceversa. En el caso de topología totalmente conectada el número de cables (hilos) que posee la red es N^2 , pero no tiene contención (su valor es 1)

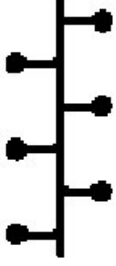

En el caso de la topología de bus, es la más sencilla de realización pues sólo utiliza un hilo, pero es la topología que presenta la mayor contención (de valor N^2). Debido a ello se buscan otras topologías que presenten características intermedias en ambos casos.

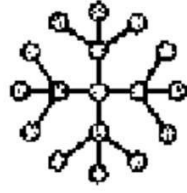

Topología en
estrella extendida

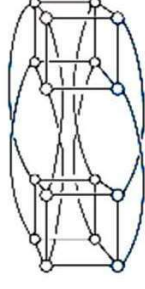
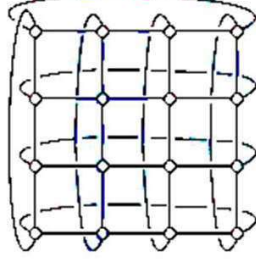
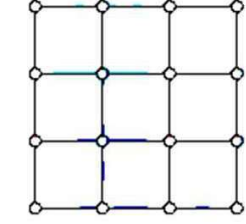

Para mejorar la conectividad de la red, una de las formas habitualmente empleadas es la **jerarquización de la red**. Las topologías jerarquizadas de redes se construyen sobre el principio del bus

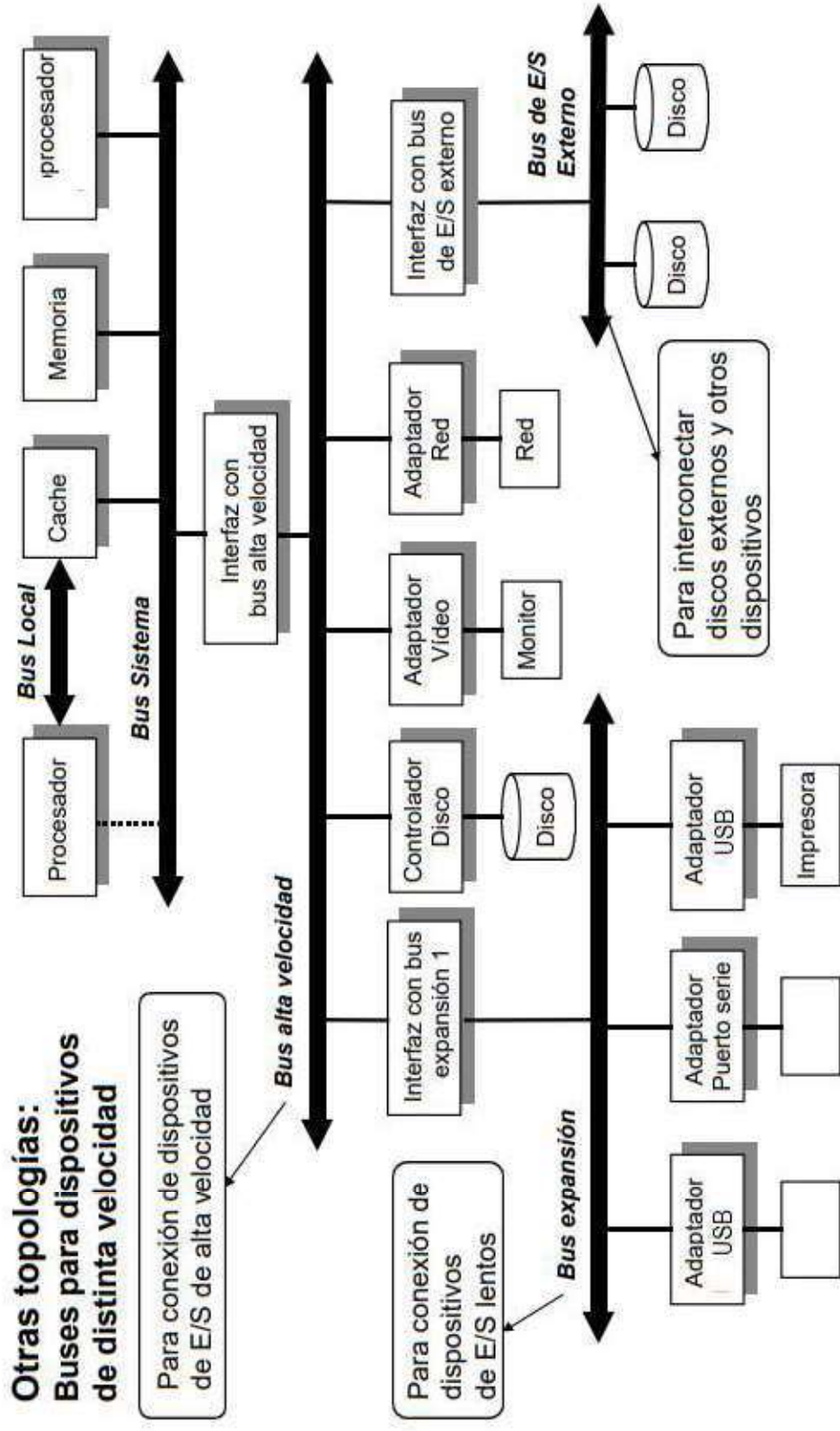

Jerarquización de la red.

En ellas se reagrupan los enlaces para **disminuir el número de conexiones físicas**. Ejemplos de estos tipos de redes son las jerarquías de buses, las estrellas de varios niveles, las pirámides o los árboles.

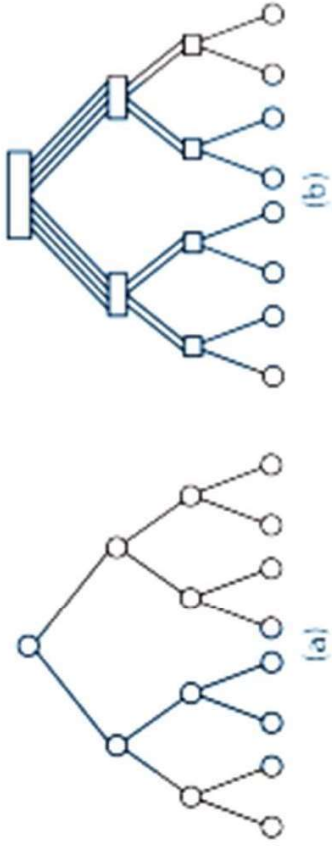

La jerarquización tiene la ventaja de **disminuir el número de elementos conectados para cada subred** de la jerarquía. Gracias a ello, los problemas de contención en la red quedan reducidos.

Las **dificultades** aparecen cuando se cruzan un gran número de mensajes de un nivel a otro de la jerarquía, creándose problemas de **cuello de botella** que pueden tener su importancia. Además, a nivel de protocolos de comunicación estas topologías son más difícil de gestionar.

CONECTIVIDAD - CRITERIOS

La interrelación de los criterios **dinámico/estático**, completamente **conectado/parcialmente conectado** y **jerarquizado/no jerarquizado** define distintas clases de redes. De hecho, las máquinas encontradas en el mercado utilizan redes derivadas de algunas de estas categorías.

Otro de los aspectos que hay que tener en cuenta al hablar de la conectividad de las redes es si la red es **conexa o no**.

Para redes parcialmente conectadas es muy importante asegurar que sean **conexas**, es decir, que entre dos procesadores cualesquiera **siempre exista un camino** para enviar un mensaje de uno al otro. Esta propiedad es muy importante tenerla en cuenta en el caso de fallas en la red. Si una red tiene fallas y la red sigue siendo conexa, esa topología es buena y se denomina que es *tolerante a fallos*.

Un ejemplo es la malla, que en el caso de que se fallen varios enlaces dicha topología ofrece caminos alternativos para poder encaminar los mensajes. Por contra, el anillo en este sentido es una mala topología, pues sólo con un enlace tenga un fallo la red ya no es conexa y se parte en dos redes disjuntas.

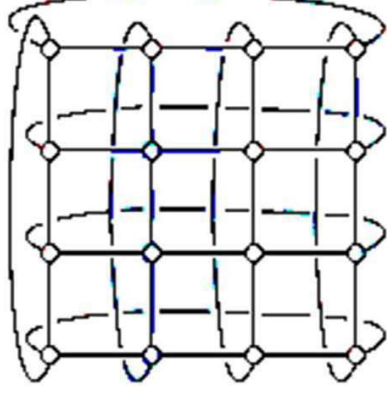
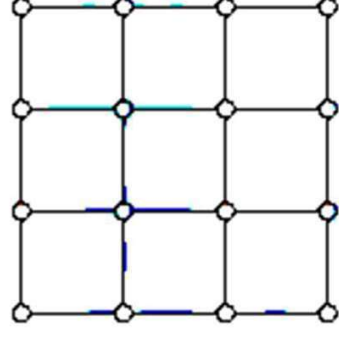
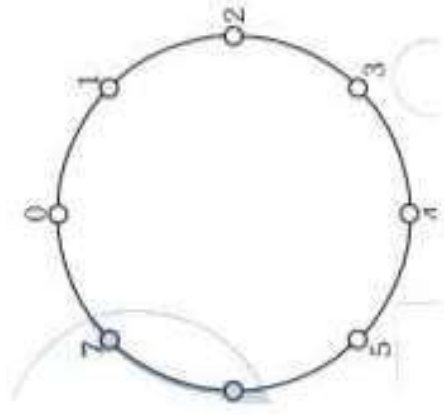

MODOS DE ENCAMINAMIENTO

El **encaminamiento** es un mecanismo bien realizado por **software** o por **hardware** que dirige los mensajes entre el procesador origen y el procesador destino, **durante la comunicación** en una red parcialmente conectada de tipo estático o dinámico.

El modo de encaminamiento comprende dos aspectos esenciales: lo que se denomina el **algoritmo de encaminamiento** y lo que recibe el nombre del **control de flujo** en el encaminamiento.

El algoritmo de encaminamiento efectúa la **elección de caminos** cuando existen varios posibles, y **gestiona los conflictos** que puedan surgir entre los mensajes que quieren tomar el mismo camino.

Normalmente se busca un algoritmo de encaminamiento que sea **óptimo**, es decir, que conduzca a los mensajes por el **camino más corto**. El **algoritmo** de encaminamiento **depende de la topología de la red**.

El control de flujo describe el **modo físico de propagación de la información**. Hay diversas técnicas para realizar esto, tomadas al principio de las técnicas que se usan en redes locales; si bien se hay desarrollos específicos para redes en máquinas paralelas.

El principal problema que se encuentra en el modo de encaminamiento en una red es el **bloqueo**, lo que puede llegar a inutilizar la red. Es necesario elegir modos de encaminamiento y topologías que resuelvan estos conflictos antes de ejecutar una aplicación.

Las **redes estáticas** se usan habitualmente en los multicomputadores. En la actualidad, y gracias a usar un **encaminamiento de mensajes segmentado**, se utiliza con más frecuencia la malla o el toro.

El modo de encaminamiento

El modo de encaminamiento de datos debe satisfacer un número de requerimientos, siendo los más importantes los siguientes:

- * El protocolo de encaminamiento debe estar libre de bloqueo (*deadlock*).
- * Ningún paquete de datos puede ser retrasado infinitamente en la red.
- * Un mensaje siempre debe tomar el camino más corto para llegar a su destino.
- * Dicho mecanismo se debe adaptar a las condiciones de tráfico de la red y debe explotar al máximo su ancho de banda.
- * El protocolo de encaminamiento debe conseguir la más baja latencia para la red y el más alto rendimiento.
- * Se debe asegurar que no haya adelantamientos en los mensajes. Es decir, dos mensajes enviados por un nodo a otro no pueden llegar en orden diferente a como fueron enviados.

Al hablar del modo de encaminamiento, hay que detallar por una parte el algoritmo de encaminamiento y por otra el control del flujo de mensajes.

Con respecto a los **algoritmos de encaminamiento**, hay dos grandes grupos: los estáticos o deterministas y los dinámicos o adaptativos.

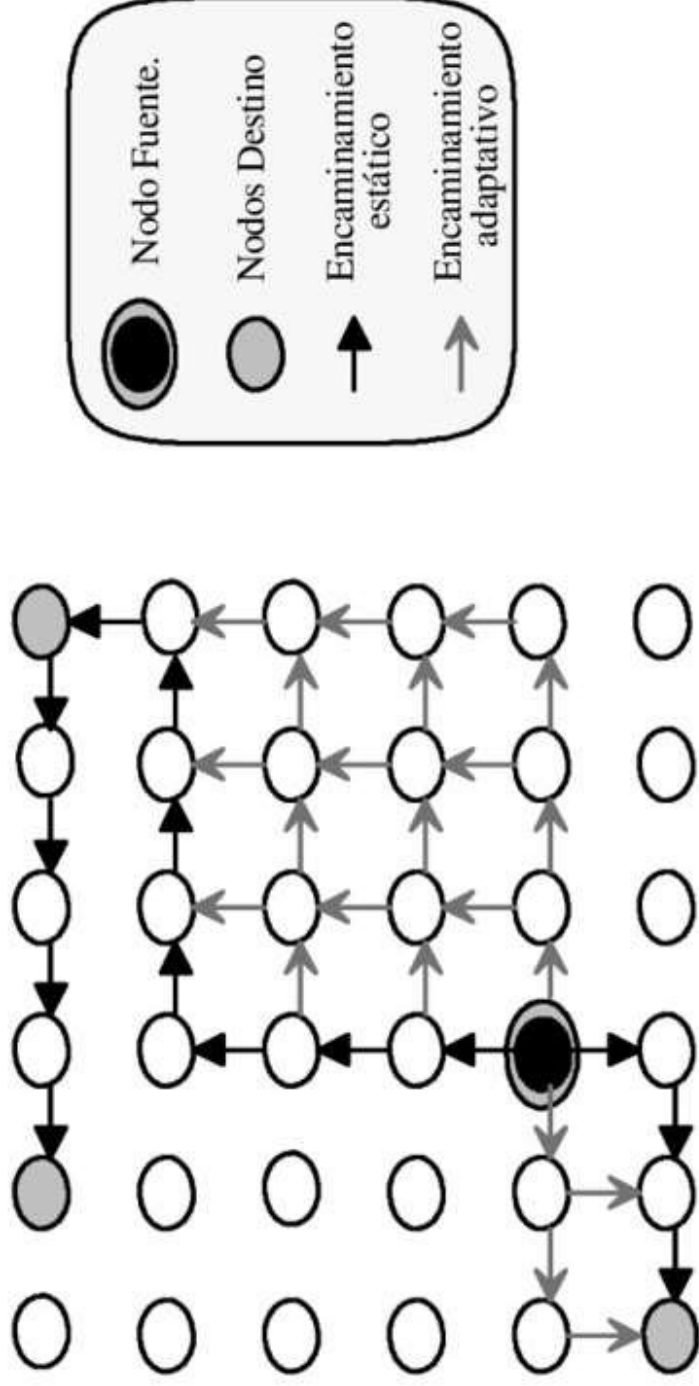

Por *estático* se entiende un algoritmo que tiene un comportamiento definido y constante a lo largo del tiempo, habiéndose desarrollado varios modelos que garantizan la ausencia de bloqueos. Son algoritmos **más sencillos de implementar** pero tienen el problema de provocar en **ocasiones puntos de congestión en la red**.

Los algoritmos *adaptativos* son aquellos que cambian su comportamiento a lo largo del tiempo en función de diversos parámetros de la red, mejorando por tanto la velocidad y el rendimiento en el envío de mensajes. Lógicamente, la **complejidad de estos algoritmos es mucho mayor y requieren una circuitería adicional**. Los principales objetivos del encaminamiento dinámico son reducir las colisiones entre mensajes y el tiempo total de transferencia e incrementar la tolerancia a fallos.

Una solución para mejorar las prestaciones de estos algoritmos es basa en el uso de **canales virtuales**.

Un *canal virtual* es un canal de comunicación que se define entre dos procesadores de la red y que está soportado por un canal físico, pero sin coincidir con él, ya que por cada canal físico de comunicación se suelen definir varios canales virtuales. Los **canales virtuales son multiplexados** en el canal físico, por lo que comparten el ancho de banda de dicho canal.

OBJETIVO DE LA MULTIPLEXACIÓN

- Es compartir la capacidad de transmisión de datos sobre un mismo enlace para aumentar la eficiencia (sobre todo en líneas de grandes distancias).
- Minimizar la cantidad de líneas físicas requeridas y maximizar el uso del ancho de banda de los medios

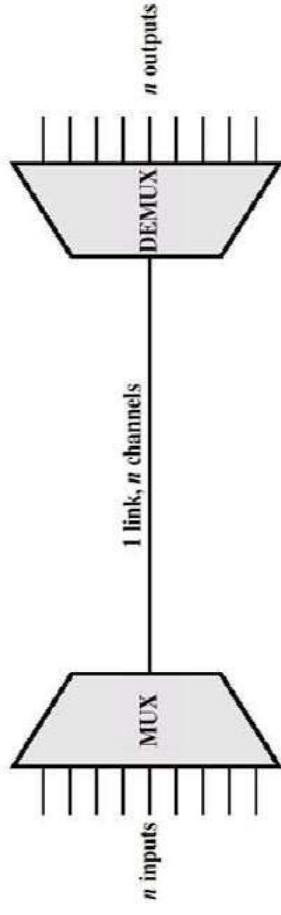

Las ventajas que se obtienen con los canales virtuales derivan del hecho de que **cuando un mensaje está retenido en la red, no colapsa el canal físico** por el que está viajando, dejándolo para aquellos mensajes que vayan por los canales virtuales que están compartiendo el mismo canal físico.

Esta solución es sobre todo interesante para modos de encaminamiento que poseen un **control de flujo** del tipo *wormhole routing*. Cada canal virtual tiene su propio *buffer* a nivel de flit (*flow control units*), su propio control y su propio camino para los datos.

La principal dificultad en el diseño de los algoritmos de encaminamiento es que se debe asegurar que éste sea **libre de bloqueo**.

Un bloqueo en una red de interconexión ocurre cuando **ningún mensaje puede avanzar hacia su destino debido a que todas las colas de mensajes de los nodos del sistema están llenas**. El tamaño de las colas tiene una gran influencia en la probabilidad de alcanzar una configuración que esté bloqueada.

De todas formas, el modo más práctico para evitar el bloqueo es desarrollar **algoritmos de encaminamiento libres de bloqueo**. En estos últimos años, ésta es una de las áreas de más estudio e investigación. Varios desarrollos libres de bloqueo existen en redes con encaminamiento del tipo almacenamiento y reenvío.

Junto a los algoritmos de encaminamiento hay otro importante aspecto a tener en cuenta: los **mecanismos de control de flujo**. Se han desarrollado una diversidad de mecanismos para, una vez determinado el camino que deben seguir los mensajes, manejar el flujo de mensajes de un nodo origen a uno destino. **Los principales mecanismos de control de flujo son los siguientes:**

La conmutación de circuitos

En esta técnica -la primera que se desarrolló- los nodos que se comunican en un instante dado se unen por un camino físico que no se modifica mientras dura la comunicación. Esta técnica es similar a lo que ocurre en la red telefónica.

Fundamentalmente se emplea en las **redes dinámicas de los multiprocesadores**, no teniendo mucho interés en el caso de los multicomputadores.

La conmutación de mensajes

También se denomina de **almacenamiento y reenvío**. Esta técnica **almacena cada mensaje completamente en un nodo y entonces lo transmite al siguiente nodo**. El mensaje construye su camino paso a paso en la red. Esta técnica es similar a la empleada en las redes de datos. **Cada nodo debe disponer de un *buffer*** donde retener los mensajes que le llegan, perdiendo una cantidad de tiempo apreciable en almacenar y recuperar de la memoria estos mensajes. Esta técnica provoca una **alta latencia** en la red de interconexión, estando **influida por la distancia** que hay entre los nodos que comunican. La latencia de la red es $(L/B)D$, donde L es la longitud del mensaje, B es el ancho de banda del canal y D es la longitud del camino entre los nodos fuente y destino. Otra desventaja de este mecanismo de control es que aumenta el tamaño de la memoria local requerida en cada procesador. Esta técnica fue adoptada por la mayoría de los multicomputadores comerciales de la primera generación, tales como iPSC-1, Ncube-1, Ametek 14 o FPS-T.

Wormhole o encaminamiento segmentado con espera

En esta técnica cada mensaje se descompone en pequeños fragmentos denominados unidades de control de flujo o *flits*. El primer flit es la cabecera y contiene la dirección de destino del mensaje. El último flit es la cola y los flits intermedios contienen solamente datos.

Cuando el flit de cabecera llega a un nodo, se encamina inmediatamente. **A medida que el flit avanza, va reservando la ruta y los demás lo siguen.** Los canales reservados por la cabecera serán liberados cuando pase el flit de cola. Si la cabecera no encuentra un canal libre para poder continuar, se detiene temporalmente hasta que se libere.

El mecanismo de control de flujo detiene los restantes flits del mensaje. Conforme los *flits* van avanzando, el mensaje está partido a lo largo de los canales entre el nodo fuente y el nodo destino. Es posible que el *flit* de cabeza haya llegado al nodo destino mientras parte del mensaje aún no ha salido del nodo fuente. **Debido a que los *flits* no contienen información acerca del destino (excepto el de cabeza), los diversos *flits* de un mensaje no se pueden mezclar con los *flits* de otro mensaje. Por tanto, cuando la cabeza de un mensaje es bloqueada, todos los *flits* de ese mensaje paran de avanzar y bloquean a su vez cualquier otro mensaje que necesite transitar por los canales que ellos ocupan.**

Sus características más importantes son:

- * No se almacenan los mensajes en los nodos intermedios.
- * El encaminamiento es distribuido.
- * Los algoritmos de encaminamiento son implementados por hardware.
- * La posibilidad de bloqueo es más acentuada.
- * El tiempo total de transferencia es mucho más reducido.
- * El mensaje es descompuesto en bloques (cabecera, bloques de información y cola).
- * Se encamina la cabecera, sin esperar al resto del mensaje.
- * Los enlaces se reservan hasta que pasa la cola.

En este caso, la latencia de la red es $(L_f/B)D + L/B$, donde L_f es la longitud de cada flit, B es el ancho de banda del canal, D es la longitud del camino y L es la longitud del mensaje. Como $L_f \ll L$, la latencia de la red no se ve prácticamente afectada por la distancia que tiene que recorrer el mensaje.

El primer multicomputador comercial que adoptó esta técnica de control de flujo fue el Ametek 2010, el cual usaba una topología de malla 2D. El Ncube-2 también usa este encaminamiento con una topología hipercubo.

Virtual cut-through

Es una técnica similar a la anterior. Se diferencia en que ésta almacena el mensaje en un *buffer* cuando se bloquea, quitándolo de la red y permitiendo el paso de otro mensaje. Esto alivia el cuello de botella del algoritmo anterior y mejora el rendimiento de la red, a costa de una circuitería más compleja.

Double buffering

Este método intenta evitar el problema del *deadlock* de la red. Para ello lo primero que hace el nodo fuente es almacenar en un *buffer* el mensaje que va a ser enviado. Después intenta establecer una conexión con el nodo destino por formar un camino *rígido* a través de los nodos intermedios. Si se encuentra un bloqueo o un fallo en alguno de estos nodos intermedios, se vuelve de nuevo al nodo origen, intentando volver a formar dicho camino después de un retraso aleatorio. Una vez que se ha conseguido la conexión rígida entre el nodo fuente y el nodo destino, el mensaje entero es transferido, siendo almacenado en un *buffer* en el nodo destino antes de ser despachado. De ahí el nombre de esta técnica.

Las **redes dinámicas** se han utilizado esencialmente en los multiprocesadores de memoria compartida: la red dinámica soporta, por consiguiente, la carga de unir los N procesadores a los M bancos de la memoria central.

Como en las redes estáticas, podemos realizar redes dinámicas a base de **enlaces punto-a-punto o de bus**; nuevamente se presenta un problema en la **relación conexión/contención**

Desde el momento en que el número de procesadores sobrepase algunas decenas, debemos elegir soluciones que se sitúen entre estos dos extremos. Por ejemplo, podemos construir un crossbar, utilizando **conmutadores**.

Con un *crossbar*, el número de enlaces crece solamente en $2N$, y el control de la red es extremadamente simple. Sin embargo, el número de conmutadores crece a su alrededor de manera cuadrática. Los *crossbar* son también muy interesantes, pues actualmente el costo de un conmutador realizado en VLSI es más bajo que el de un enlace.



UNCUYO
UNIVERSIDAD
NACIONAL DE CUYO



FACULTAD
DE INGENIERÍA

ARQUITECTURAS DISTRIBUIDAS

REDES DE INTERCONEXIÓN

CONECTIVIDAD



UNCUYO
UNIVERSIDAD
NACIONAL DE CUYO



FACULTAD
DE INGENIERÍA

Una arquitectura paralelo se puede caracterizar según:

- Cantidad de elementos de procesamiento
- Red de interconexión entre los elementos de procesamiento
- Organización de la memoria.



UNCUYO
UNIVERSIDAD
NACIONAL DE CUYO



FACULTAD
DE INGENIERÍA

ELEMENTO DE PROCESAMIENTO

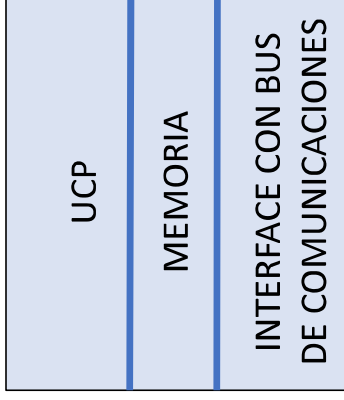
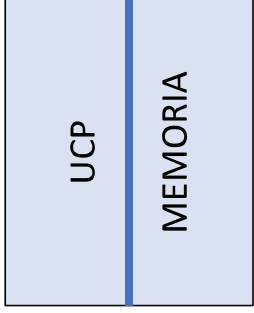
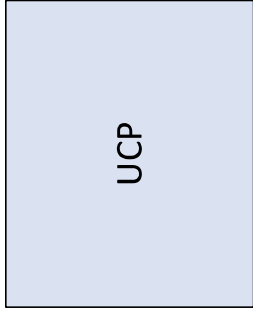



UNCUYO
UNIVERSIDAD
NACIONAL DE CUYO



FACULTAD
DE INGENIERÍA

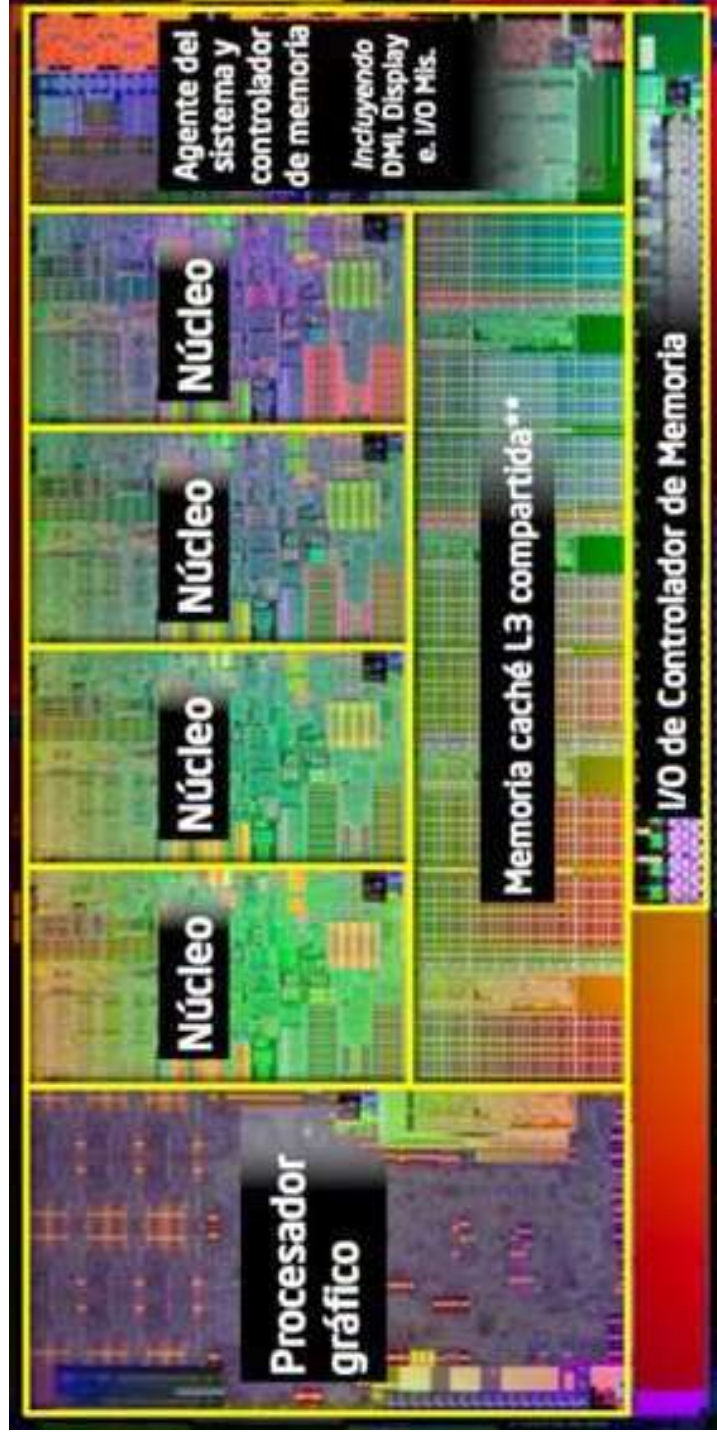



UNCUYO
UNIVERSIDAD
NACIONAL DE CUYO



FACULTAD
DE INGENIERÍA

ELEMENTO DE PROCESAMIENTO

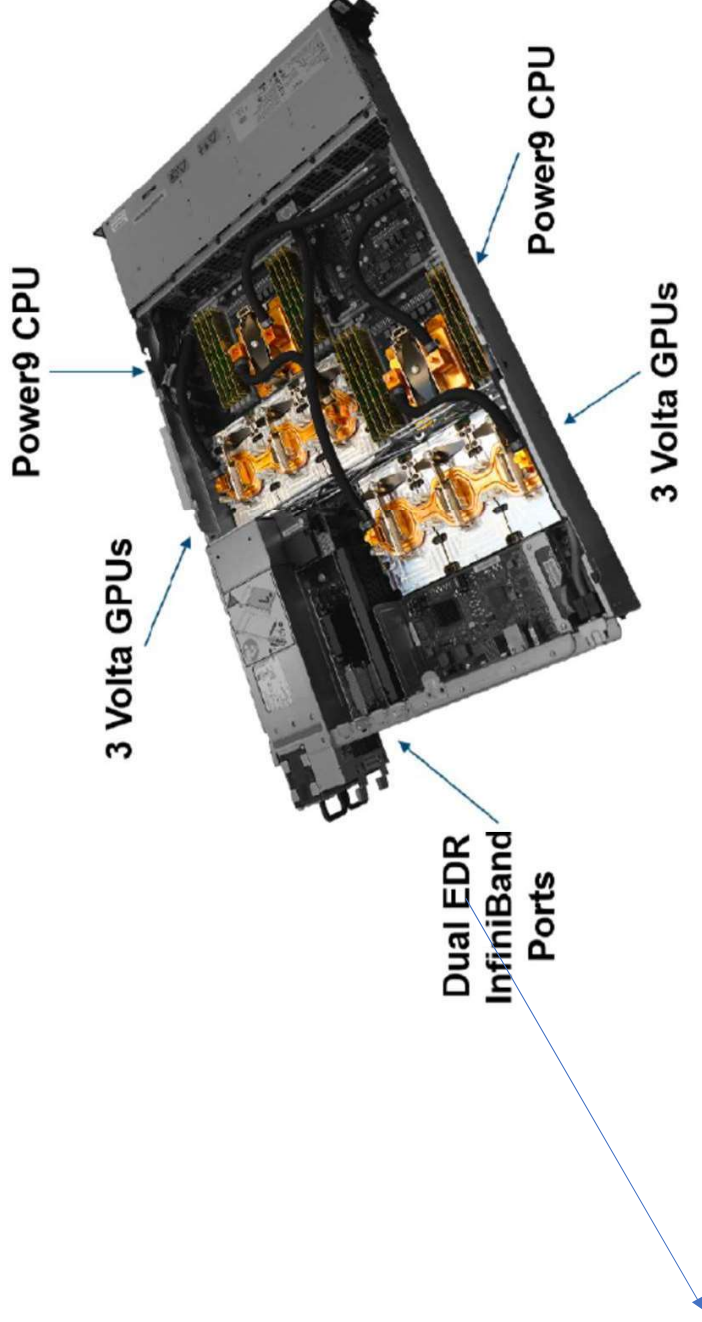

La velocidad total en Gbit/seg., incluida la sobrecarga, es decir, la información de señalización y control, se pueden enviar a través de un circuito.



Fabric

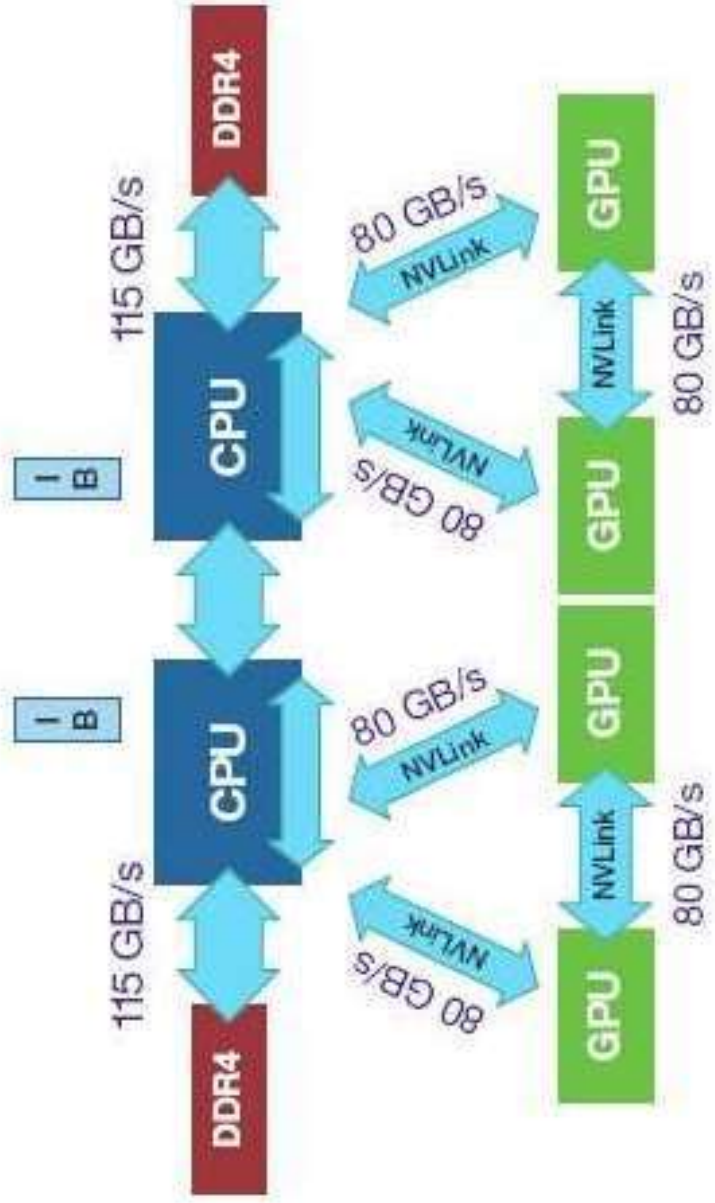



UNCUYO
UNIVERSIDAD
NACIONAL DE CUYO



FACULTAD
DE INGENIERÍA

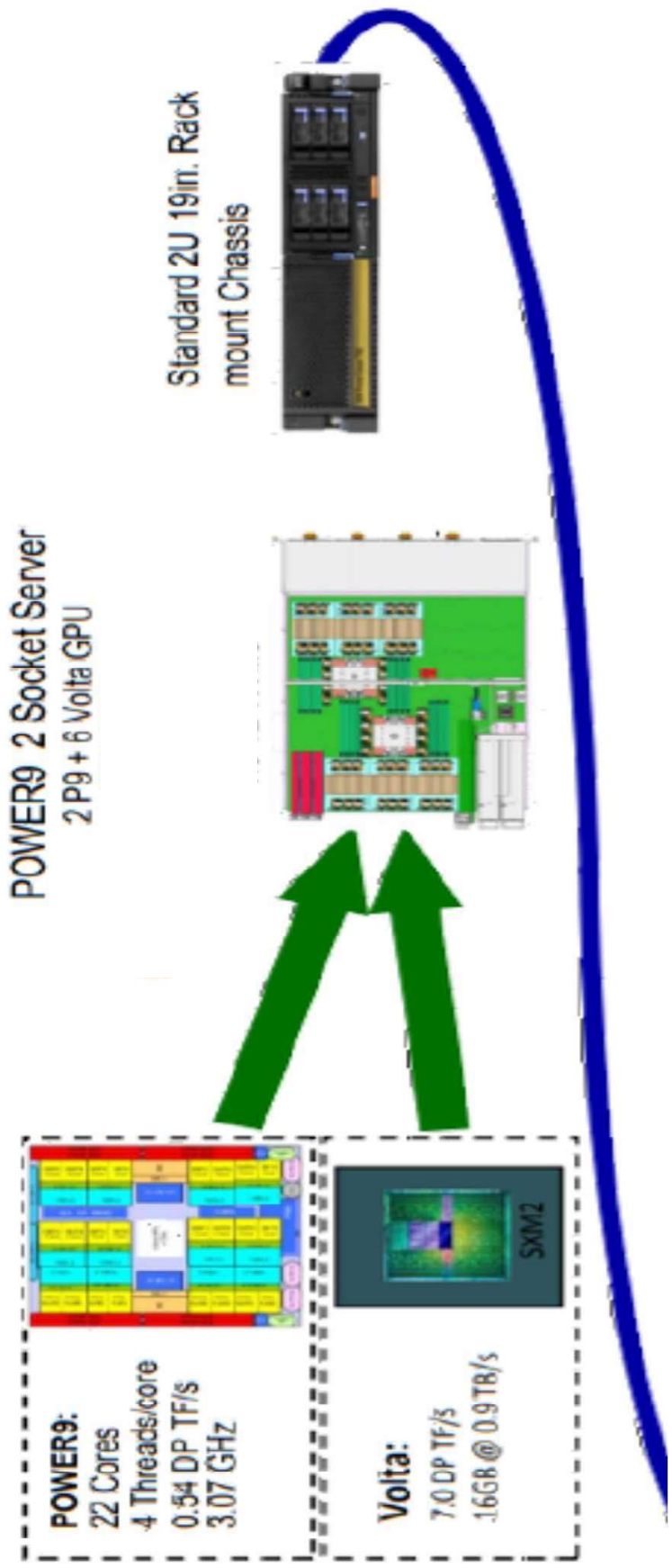

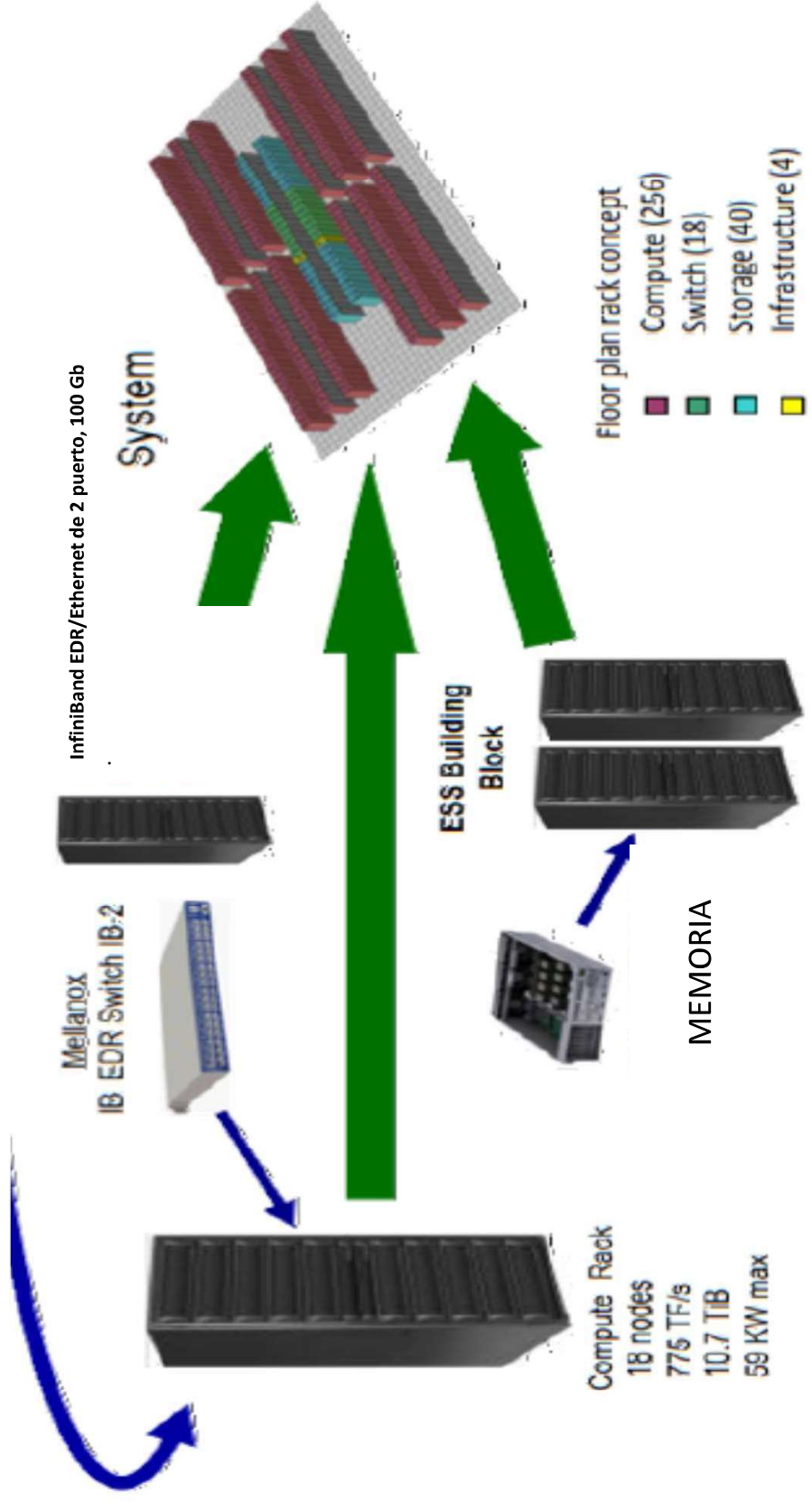



UNCUYO
UNIVERSIDAD
NACIONAL DE CUYO



**FACULTAD
DE INGENIERÍA**

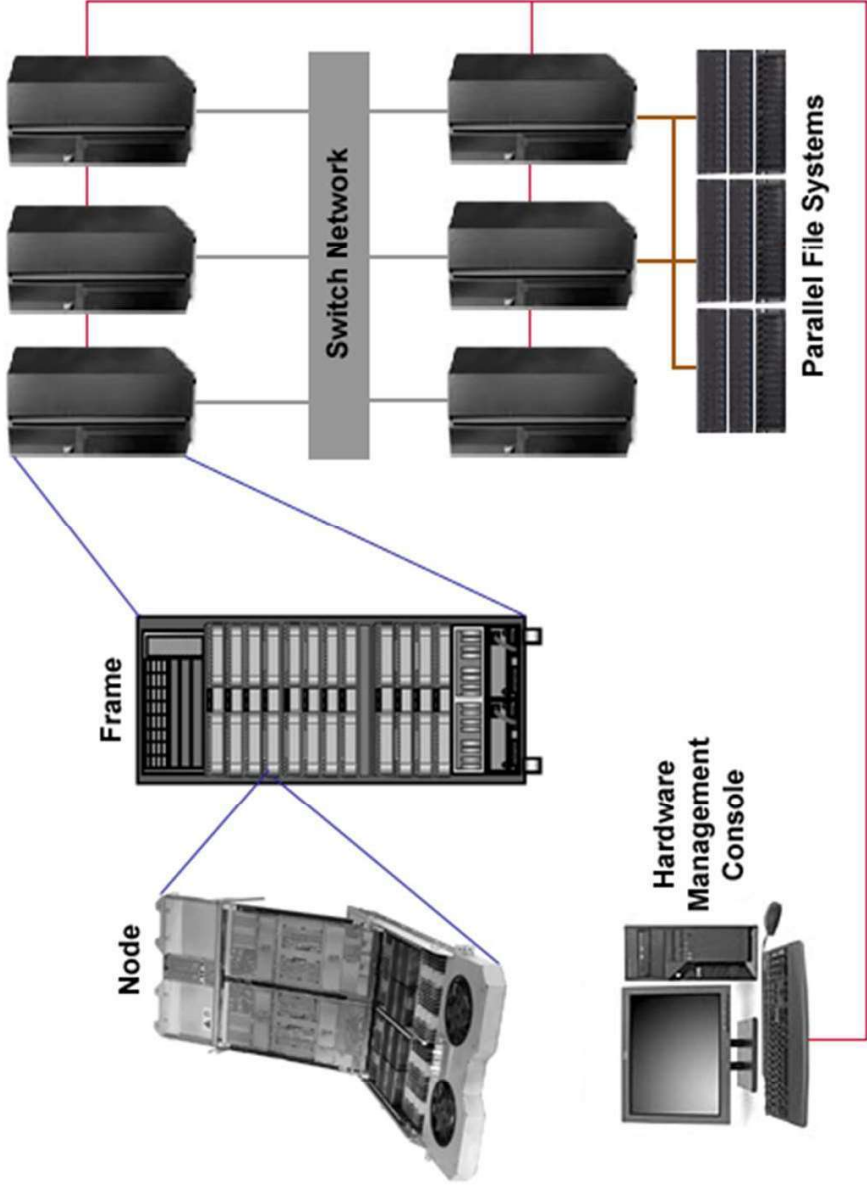

Aspectos tecnológicos

El estudio de las redes de interconexión, en términos puramente topológicos (diámetro y distancia media), **presupone un ancho de canal constante**, es decir, que el ancho del camino de los datos entre dos procesadores unidos físicamente en la red sea el mismo, cualquiera que sea la topología estudiada. Esta considera igualmente una demora constante de propagación por las conexiones.

Pero la limitación esencial de los sistemas basados en **VLSI reside en las conexiones** y no en los dispositivos que conmutan (lógica y memoria).

Una cuestión a considerar se conoce con el nombre de *packaging*, es decir, de la encapsulación de la pastilla y de sus conectores. Los progresos a este nivel son mucho más lentos que los correspondientes a la escala o densidad de integración, pero las perspectivas de la encapsulación de componentes en tres dimensiones (3D) es más clara cada día. Una segunda cuestión significa que, para realizar físicamente una red de dimensión elevada, es necesario trabajar sobre un espacio de dos o tres dimensiones, y distribuir luego las dimensiones de la red entre las dimensiones del espacio físico. Las dimensiones lógicas suplementarias crean líneas largas que, a su vez, aumentan la superficie de interconexión y el tiempo de propagación para el conjunto de la red.

La comunicación puede basarse, entonces, en dos esquemas:

Líneas largas, y por consiguiente estrechas y lentas, por efecto del tiempo de propagación por la línea y también por la secuenciación (serie) que deberá experimentar cada mensaje. Las líneas largas permiten topologías cuyo diámetro lógico es débil, por ejemplo los hipercubos.

Líneas anchas en cuanto al número de líneas físicas en paralelo, pero que, en todo caso, deben ser cortas y rápidas. Las topologías correspondientes son regulares y ampliables, típicamente mallas o toros 2D o 3D.

Es el objetivo actual, tendiente a alcanzar un paralelismo masivo. Por ejemplo, la red del futuro sucesor de los Hipercubos de Intel (proyecto Touchstone) está constituido por una malla 2D.

Table 1 - Summit Features*

Summit Feature	Description
Application Performance	200 PF
Number of Nodes	4,608
Node performance	42 TF
Memory per Node	512 GB DDR4 + 96 GB HBM2
NV memory per Node	1600 GB
Total System Memory	>10 PB DDR4 + HBM2 + Non-volatile
Processors	2 IBM POWER9™ 9,216 CPUs; 6 NVIDIA Volta™ 27,648 GPUs
File System	250 PB, 2.5 TB/s, GPFS™
Power Consumption	13 MW
Interconnect	Mellanox EDR 100G InfiniBand
Operating System	Red Hat Enterprise Linux (RHEL) version 7.4

*https://www.oaef.ornl.gov/wp-content/uploads/2018/08/Summit_bythenumbers_FIN-1.pdf

Infiniband

Infiniband también soporta doble e incluso cuádruples tasas de transferencia de datos, llegando a ofrecer 5 Gbps y 10 Gbps respectivamente.

Los enlaces pueden añadirse en grupos de 4 o 12, llamados 4X o 12X. Un enlace 12X a cuádruple modo tiene un caudal bruto de 120 Gbps, y 96 Gbps de caudal eficaz. Actualmente, la mayoría de los sistemas usan una configuración 4X con modo simple, aunque los primeros productos soportando doble ritmo ya están penetrando en el mercado. Los sistemas más grandes, con enlaces 12X se usan típicamente en lugares con gran exigencia de ancho de banda, como interconexión de redes.

La latencia teórica de estos sistemas es de unos 160ns. Las reales están en torno a los 6 μ s, dependiendo bastante del software y el firmware.

BW de Infiniband, bruto / eficaz			
	Simple DR	Doble DR	Quadruple DR
1X	2,5 / 2 Gbps	5 / 4 Gbps	10 / 8 Gbps
4X	10 / 8 Gbps	20 / 16 Gbps	40 / 32 Gbps
12X	30 / 24 Gbps	60 / 48 Gbps	120 / 96 Gbps

Infiniband usa una topología conmutada de forma que varios dispositivos pueden compartir la red al mismo tiempo.

Los datos se transmiten en paquetes de hasta 4 kB que se agrupan para formar mensajes. Un mensaje puede ser una operación de acceso directo a memoria de lectura o escritura sobre un nodo remoto (RDMA), un envío o recepción por el canal.