

DEPOSITO DE BOTES PISCINA DE ENTRENAMIENTO

DEPOSITO DE BOTES









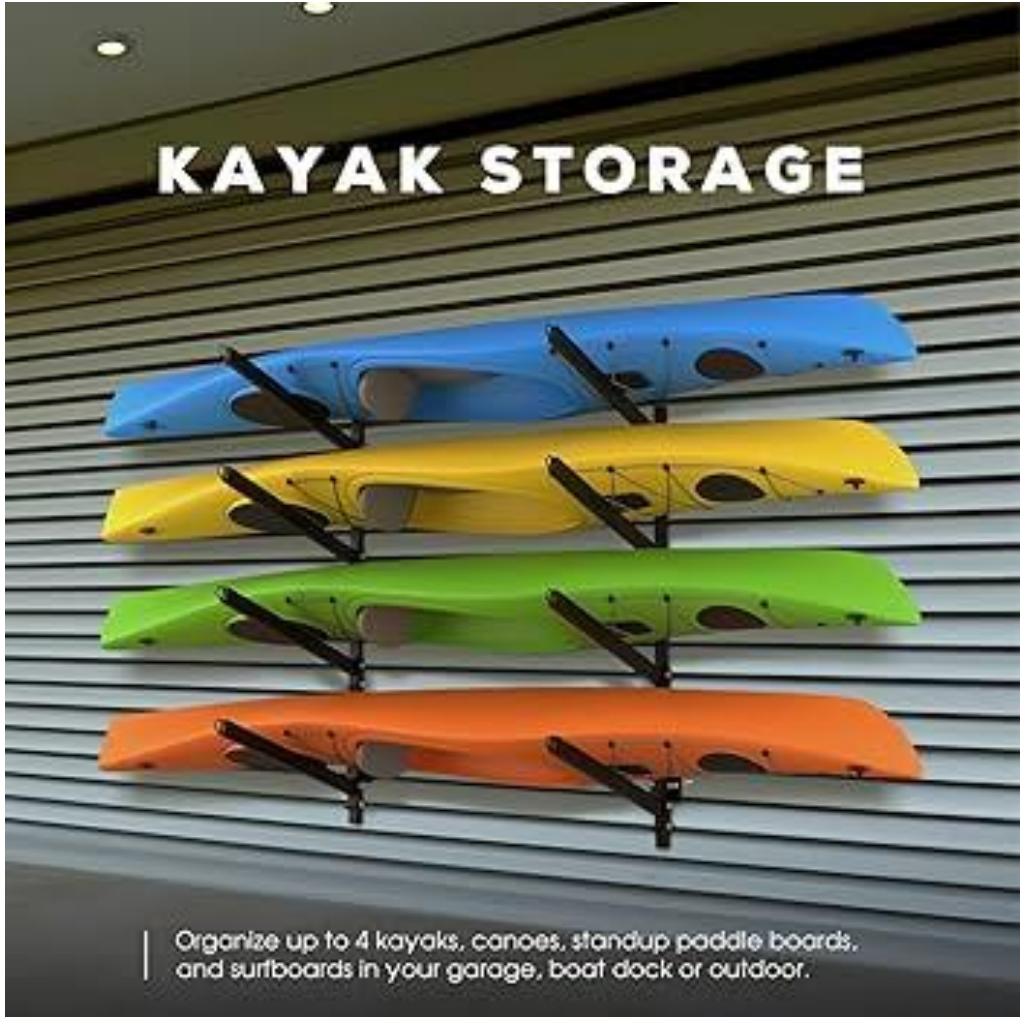

Unfinished: 638632135786
 Natural: 638632135793
 Canyon: 638632135809

Canoe/Kayak

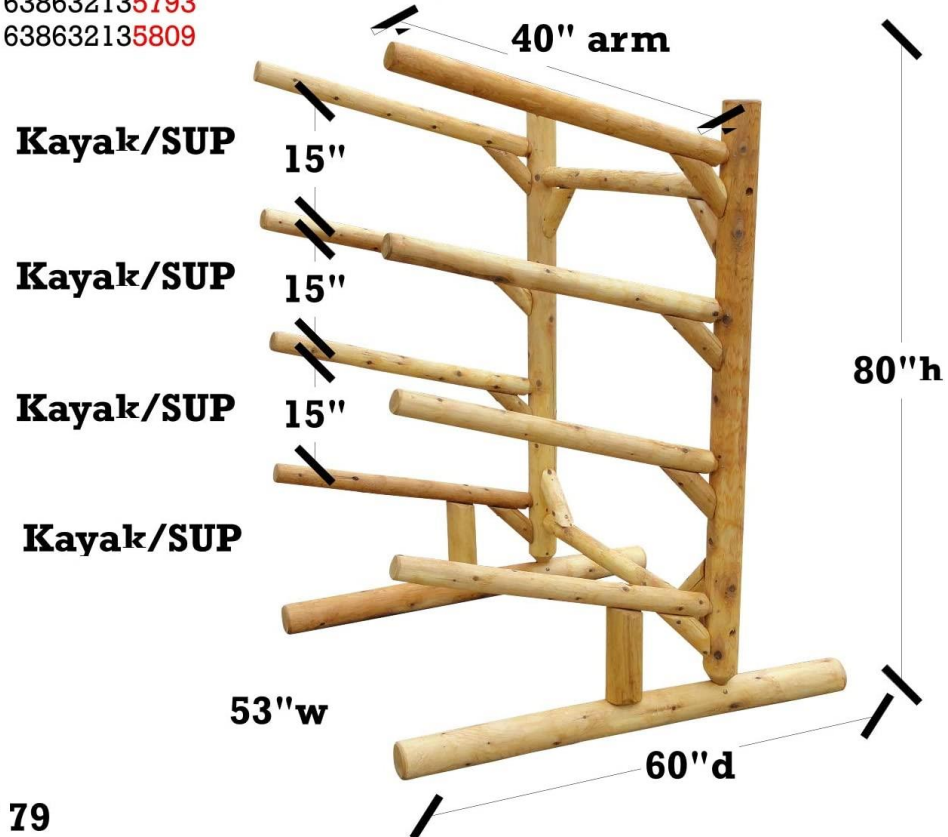

DESIGN 79
4-Place 1-Sided Kayak + SUP Rack



Perfect for your garage, shed, dock, backyard, patio, or boat house.





Unfinished: 671875766843
Natural: 671875766850
Canyon: 671875766867

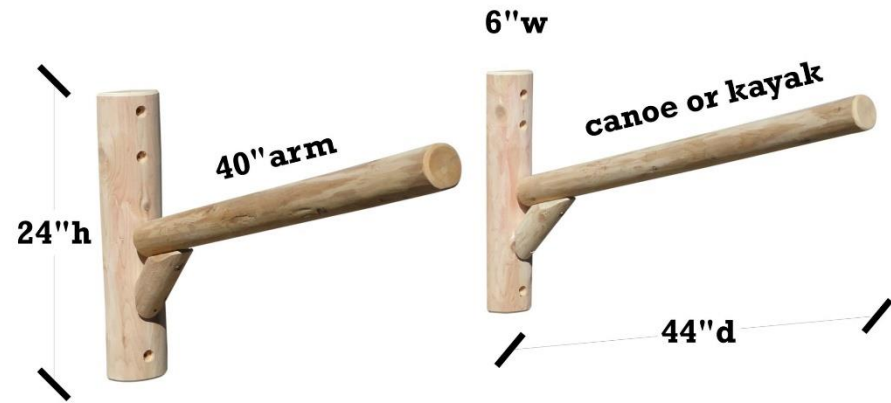

DESIGN 222
1-Place Wall Kayak or Canoe Rack



Spacious Storage

Fits Up to 6 Kayaks/Canoes

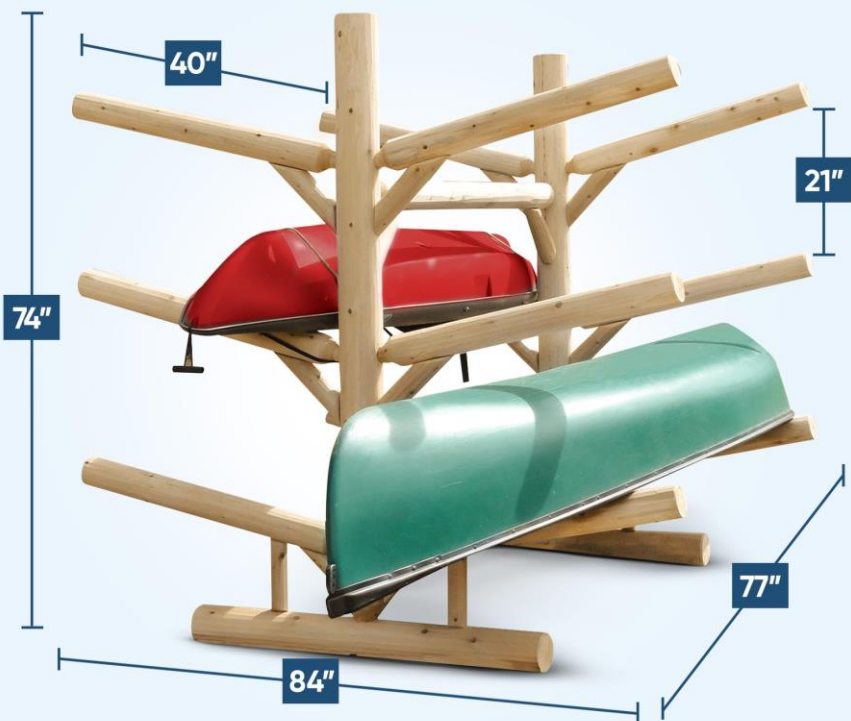

DESIGN 21
Color: Unfinished

Log Kayak Rack
by Hitch Exclusives





KAYAK

Hay tres clases principales de kayaks en el mundo del kayak de mar y se delimitan aproximadamente por las dimensiones físicas y las características del casco del kayak.

Las tres clases son: recreativo, de travesía ligera y de travesía.

La siguiente figura resume las diferencias entre estos kayaks en función de la longitud y la anchura (manga). Cada una de estas clases tendrá un rendimiento óptimo en condiciones de remada específicas.

La clase recreativa es usada en el mar.

El más utilizado en los lagos o ríos es el tipo TRAVESÍA.

En el otro extremo del espectro encontramos la clase de travesía.

Los kayaks de esta clase tienden a tener más de 16 pies de largo y, por lo general, alrededor de 22 pulgadas o menos de manga.

Estos kayaks están diseñados para un seguimiento recto y velocidad, pero algunos pueden parecer relativamente inestables al principio.

Los kayaks de la clase de travesía tienden a incorporar cabinas más pequeñas con forma de cerradura o de océano que se pueden equipar fácilmente con un faldón para mantenerse dentro del kayak y el agua fuera.

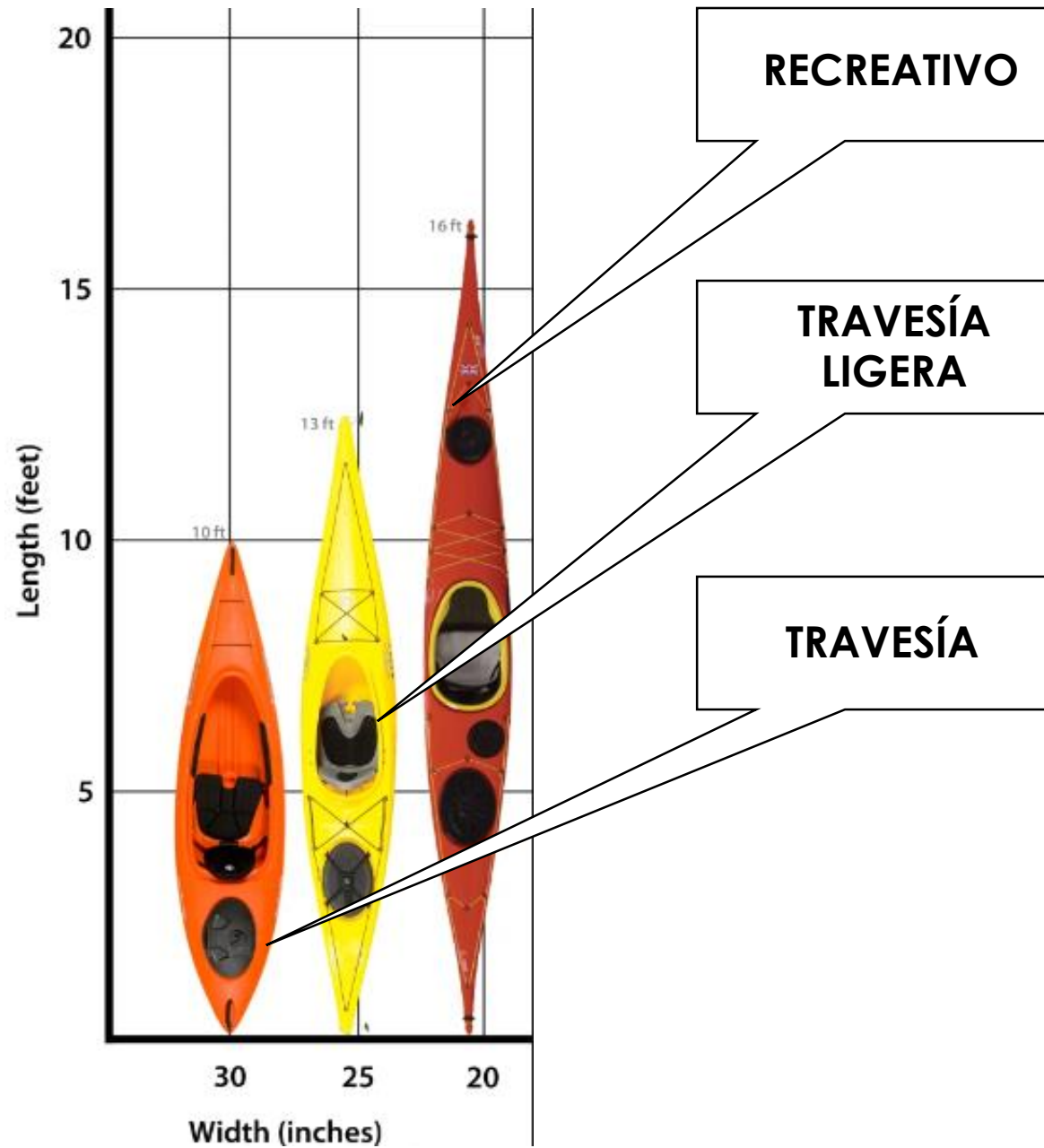

Model: Ocean Touring Kayak - Sit-in	
Person	1 person
Specifications	
Dimensions	130 x 26 x 16 inches
Load Capacity	120 kg / 265 lbs
Material	LLDPE/ UV resistant
Net Weight	22 kg / 48.5 lbs
Colours	Mixed as per stock
Standard parts	
Rudder	
Bow & stern carrying handles	
1x large sized storage hatch	
Accessories included	
1x Paddle, 1x Life Jacket, 1x Backrest	
Optional	
Kayak Helmets available	
Dry Bags 10L, 15L, 20L, 30L available	

WIND SURF



El Surf a vela, popularmente conocido por su nombre en inglés, windsurf, es una modalidad de los deportes náuticos a vela que consiste en desplazarse por la superficie del agua con una tabla propulsada por una vela. El principal aspecto que diferencia este deporte de los demás deportes náuticos a vela es la unión de la vela y la tabla. La parte propulsora está anclada a la tabla con una unión flexible, la cual proporciona una rotación libre alrededor del punto de anclaje, llamado pie de mástil.



EQUIPO DE WINDSURF:

- **Vela:** Es un elemento clave para la propulsión, ya que al recibir el viento por su borde de ataque, este genera una diferencia de presiones entre las caras de la vela proporcionando así una fuerza de avance a todo el conjunto
- **Mástil:** Puede estar compuesto por dos piezas, que se unen a presión en el montaje del equipo, antes de iniciar la navegación. Su función es la de mantener un perfil adecuado de la vela manteniéndola erguida

- ❑ **Botavara:** Está formada por unos tubos de forma ovalada, que están en cada lado de la vela. Esta está fijada al mástil y además dispone de un pequeño cabo llamado driza que facilita el levantamiento de la vela cuando esta está en el agua y el navegante ha de levantarla manteniéndose erguido en la tabla.
- ❑ **Pie de mástil:** Esta pieza es la más importante de todas, está constituida por una junta de tipo cardan, construida generalmente por algún tipo de goma que se puede doblar en todas direcciones.
- ❑ **Tabla:** Está construida normalmente con un núcleo de espuma de poliestireno y recubierta por una estructura compuesta de fibra, que puede ser de vidrio, carbono, kevlar, etc. Su eslora y manga varían según la modalidad del windsurf que se quiere desarrollar, según el peso del windsurfista y según el rango de viento en el que va a navegar.
- ❑ **Quilla:** Esta se localiza en la popa de la embarcación y evita que esta entre en deriva cuando está navegando en planeo
- ❑ **Orza abatible:** Tiene la misma misión que la quilla, pero esta evita la deriva en la navegación por desplazamiento, antes de llegar a la navegación de planeo. Esta acostumbra a estar en las tablas de gran tamaño que navegan solo por desplazamiento. Actualmente son pocas las marcas que producen tablas con este dispositivo, ya que se opta por instalar una quilla mayor de la necesaria haciendo la función de quilla y orza y así eliminar esta última. No obstante, se sigue utilizando en tablas de gran tamaño a un nivel de principiante.

- ❑ **Adaptador del mástil:** Se trata de una pieza que se encasta en la parte inferior del mástil y hace la unión entre el mástil y el pie de mástil. Además, esta pieza permite tensar la vela por la parte inferior.
- ❑ **Cinchas de sujeción:** Son conocidos normalmente por su nombre en inglés (foot straps). Permite anclar los pies del windsurfista para evitar que resbale y además le permite hacer maniobras a un nivel avanzado.
- ❑ **Arnés:** Es de uso opcional, ya que su función solo es permitir que el windsurfista apoye su peso en la botavara a través de un anclaje que tiene este arnés en la parte frontal, de esta forma se evita el agotamiento muscular en largas travesías.

La vela es manipulada por el windsurfista para graduar la cantidad de aire que esta debe recibir y así modificar la fuerza de propulsión, como se hace en una navegación a vela convencional. No obstante, el windsurfista también localizará la vela más a proa o más a popa para modificar el rumbo de la embarcación. Este aspecto distintivo dificulta el diseño y la maniobra con este tipo de embarcaciones, ya que el windsurfista ha de estar continuamente desplazando el centro de masas del conjunto para mantener el equilibrio.

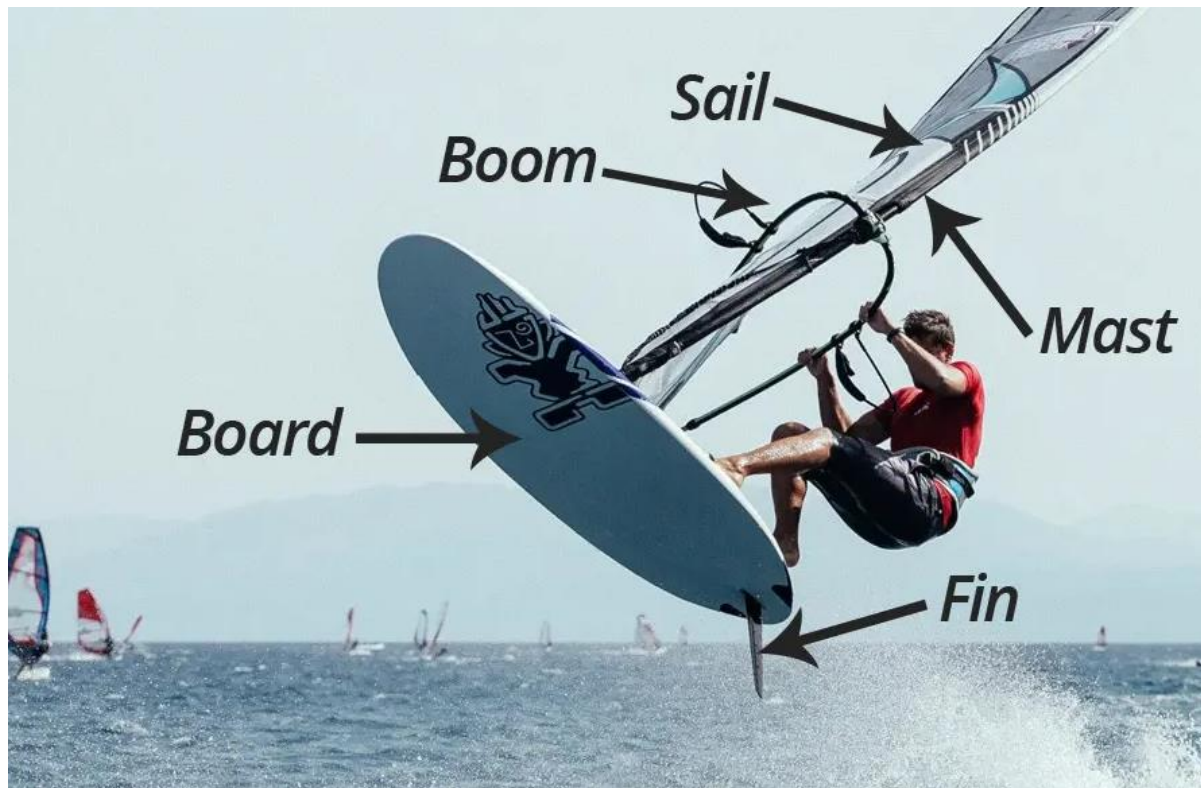

Existen diferentes tipos de tablas de windsurf, en función de la categoría específica a la que están destinadas, a saber: **de iniciación, freeride, speed, slalom, wave (olas), freestyle, race y allround**. Por lo general, las tablas de windsurf para principiantes son más pesadas y anchas.





En el dique potrerillos es muy utilizado la denominada **FÓRMULA FOIL**, DEL WINDSURF, El wingfoil es una nueva disciplina que mezcla el windsurf, el kitesurf, el surf, el surf foil y el sup foil.

A diferencia del wind foil y el wind surf foil, en el wingfoil el ala del ala no está unida a la tabla . Esto permite una mayor libertad, por ejemplo, puedes cambiar de wing foil a surf foil en un solo movimiento.

WINDFOIL: LA TENDENCIA DE “VOLAR SOBRE EL AGUA”

Las tablas se elevan entre 50 centímetros y un metro por sobre el nivel del agua, alcanzando velocidades de 70 u 80 kilómetros por hora.

Botes, lanchas, veleros y otras embarcaciones observan cómo pasan a su lado verdaderas tablas voladoras que, impulsadas por una vela, se elevan entre 50 centímetros y un metro por sobre el nivel del agua, alcanzando velocidades realmente asombrosas.

Con el viento adecuado, las tablas de Foil Winsurf pueden alcanzar 70 u 80 kilómetros por hora, casi el doble de lo que se podría desplegar con una tabla tradicional como las que se usaban para prácticas deportivas o de esparcimiento.

Este deporte acuático puede alcanzar 70 u 80 kilómetros por hora.

En esa travesía, las tablas se encuentran navegando cerca del catamarán que lleva turistas al famoso embudo. En plena temporada, el barco se llena de turistas y la reacción es inmediata. Todas las cámaras y celulares apuntan a los “riders”.

¿Se navega o se vuela? “Se navega al principio y después se vuela. Cuando tomamos la suficiente velocidad de navegación, empieza a tomar vuelo. Tenemos una alas debajo de la tabla, similares al del avión, que nos permite volar o flotar sobre el agua. El ala delantera genera la sustentación y muy buena velocidad porque el roce es mínimo”.

Para que el deporte logre el desarrollo actual es clave un material: El carbono. “La dureza y el poco peso del carbono es lo que ha permitido llegar a construir estos equipos. Con todo el desarrollo tecnológico y la aplicación de nuevos materiales. Toda su estructura es de carbono, lo que permite desarrollar buenas performances a la hora de volar.

Es muy similar al aparejo de windsurf. Estos aparejos simulan al ala de un avión. Las nuevas velas desarrollan más velocidad y permiten que el “Foil”, es decir el avión que va debajo del agua, desarrolle la velocidad necesaria para volar.





WIND SURF

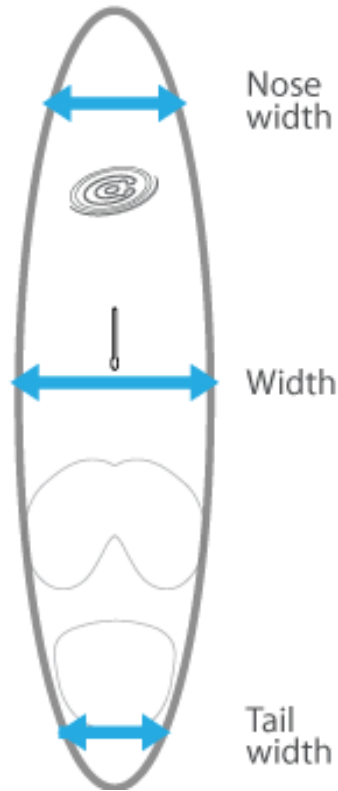

Línea central: el centro de la tabla desde la punta hasta la cola.

Ancho: el ancho se mide a lo largo de la tabla en el punto más ancho de la misma.

Ancho de la punta: se refiere al ancho de la tabla a 100 mm de la punta.

Ancho de la cola: la medida del ancho se toma a 100 mm de la cola.

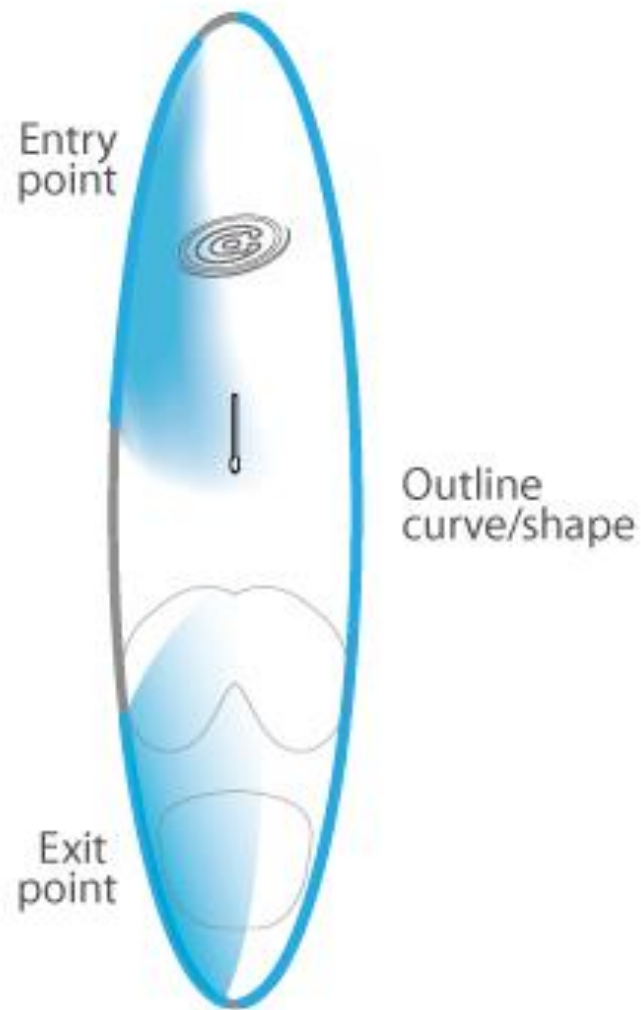

Curva de contorno: La forma exterior de la tabla vista desde arriba. Define las características generales de rendimiento de la tabla, tanto en capacidad de giro como en navegación en línea recta.

Punto de entrada: El área general del flujo de agua donde el agua entra en contacto por primera vez con la parte inferior o el canto de la tabla.

Punto de salida: El área general del flujo de agua donde el agua sale de la parte inferior o el canto de la tabla. (Ver también "Liberación")

Liberación: El efecto que permite que el flujo de agua se acelere a medida que pasa por las superficies de la tabla. Generalmente en la mitad de la cola de la tabla, a través del rocker de cola, las curvas de contorno y los bordes de las aletas de salida, y a través de las características de la parte inferior. La liberación controlada (junto con su opuesto, el arrastre) es esencial para el éxito del diseño de la tabla.

PISCINA DE ENTRENAMIENTO



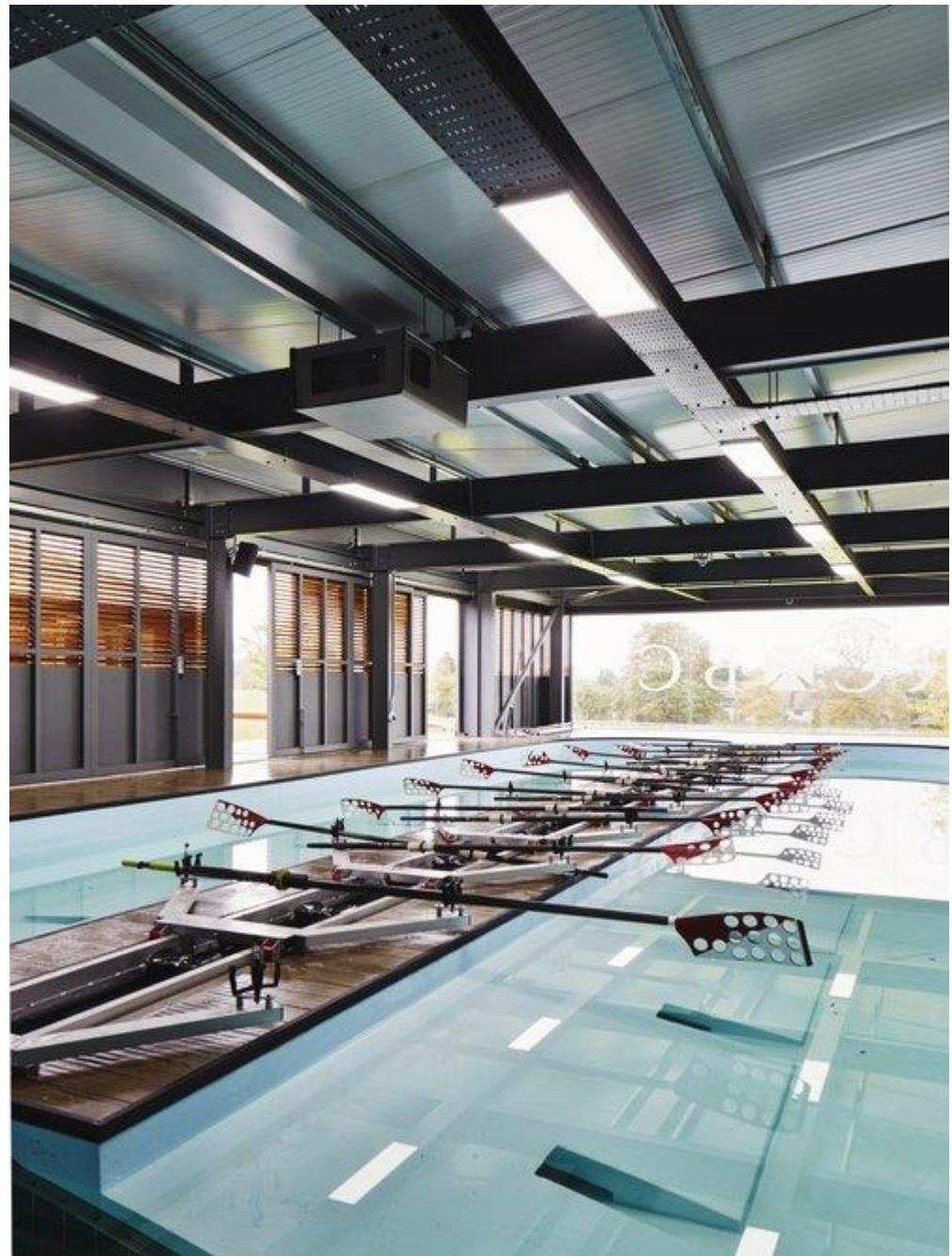







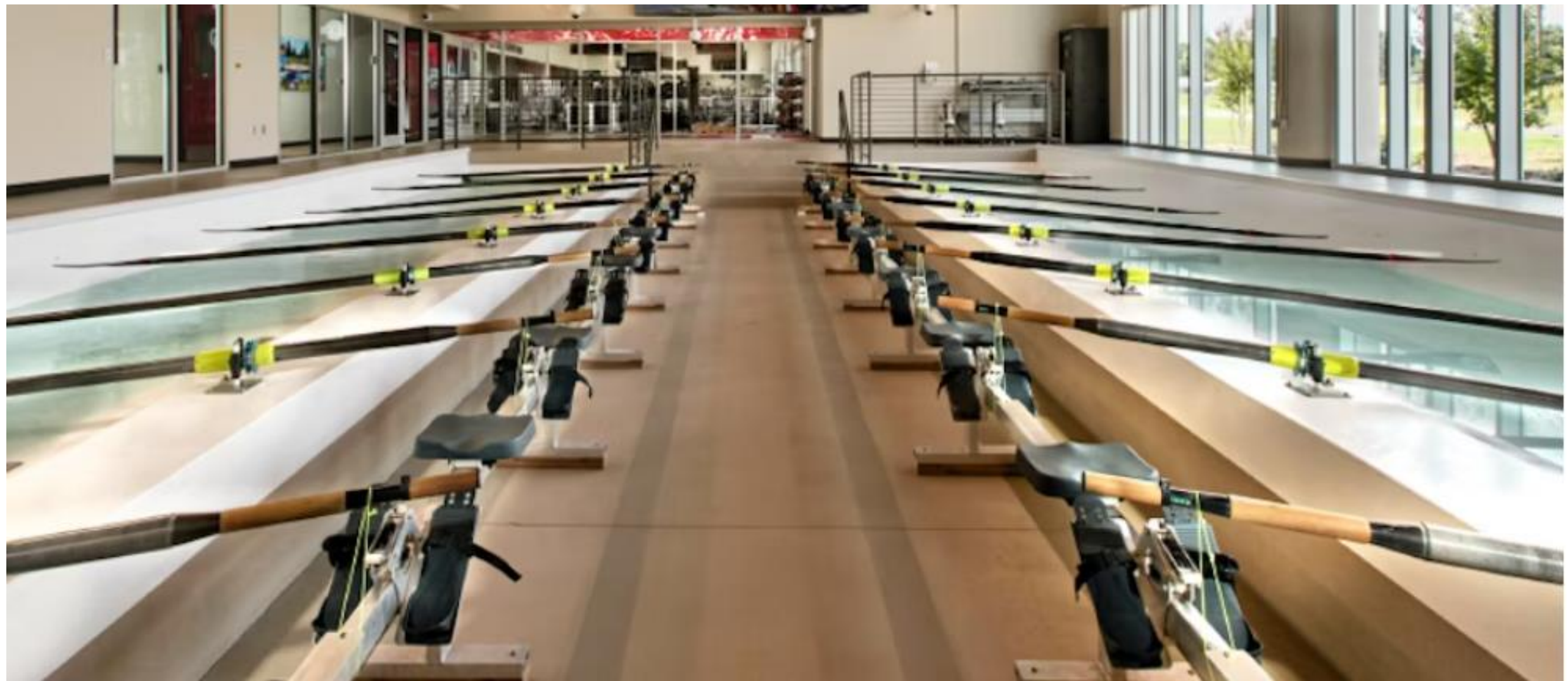

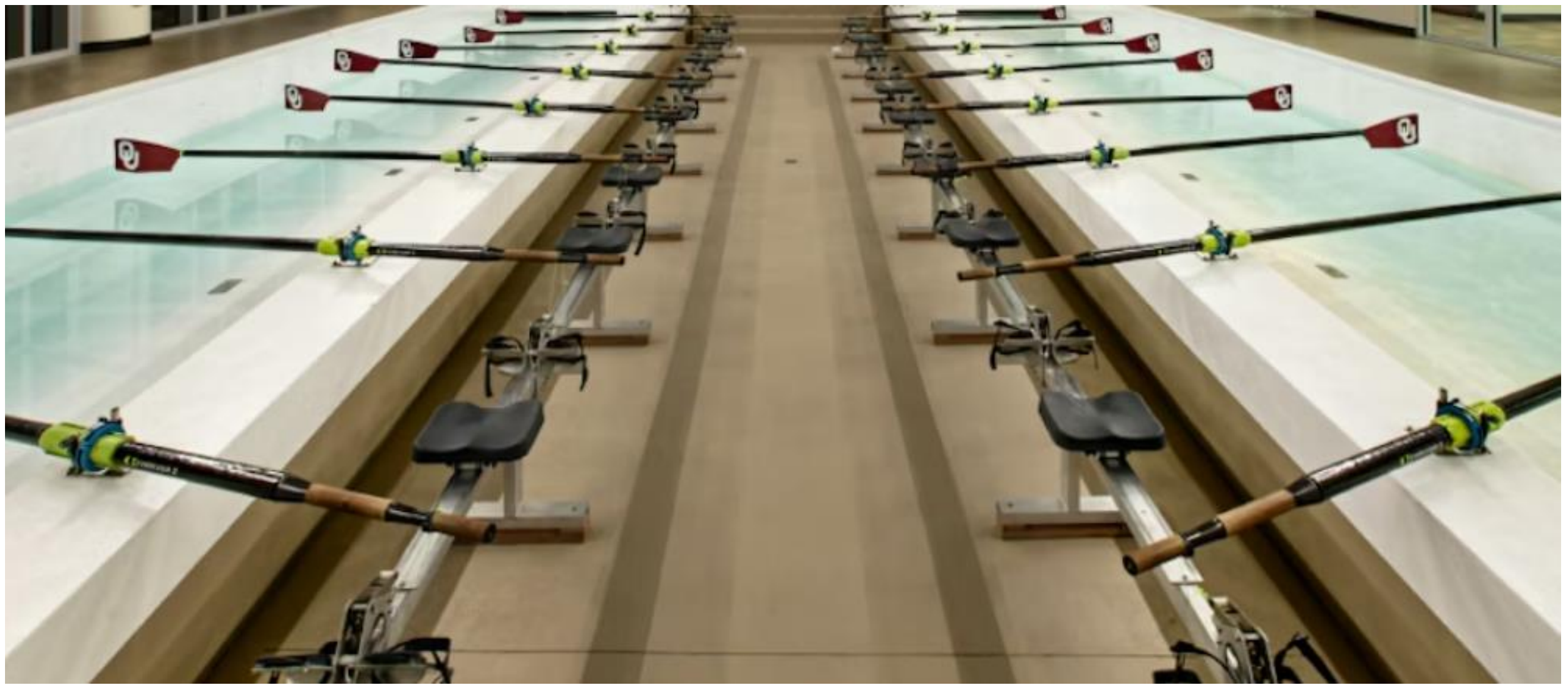

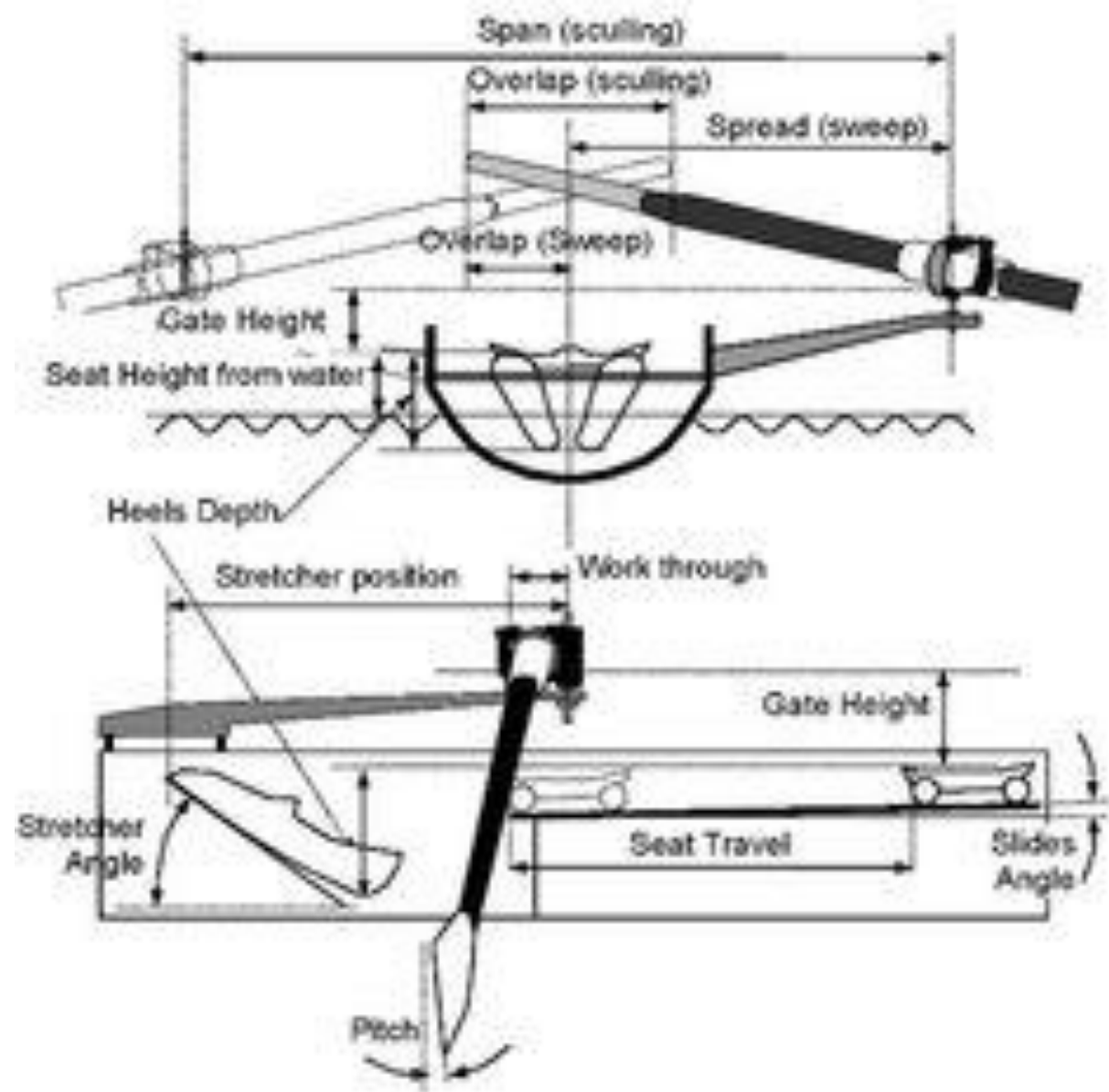
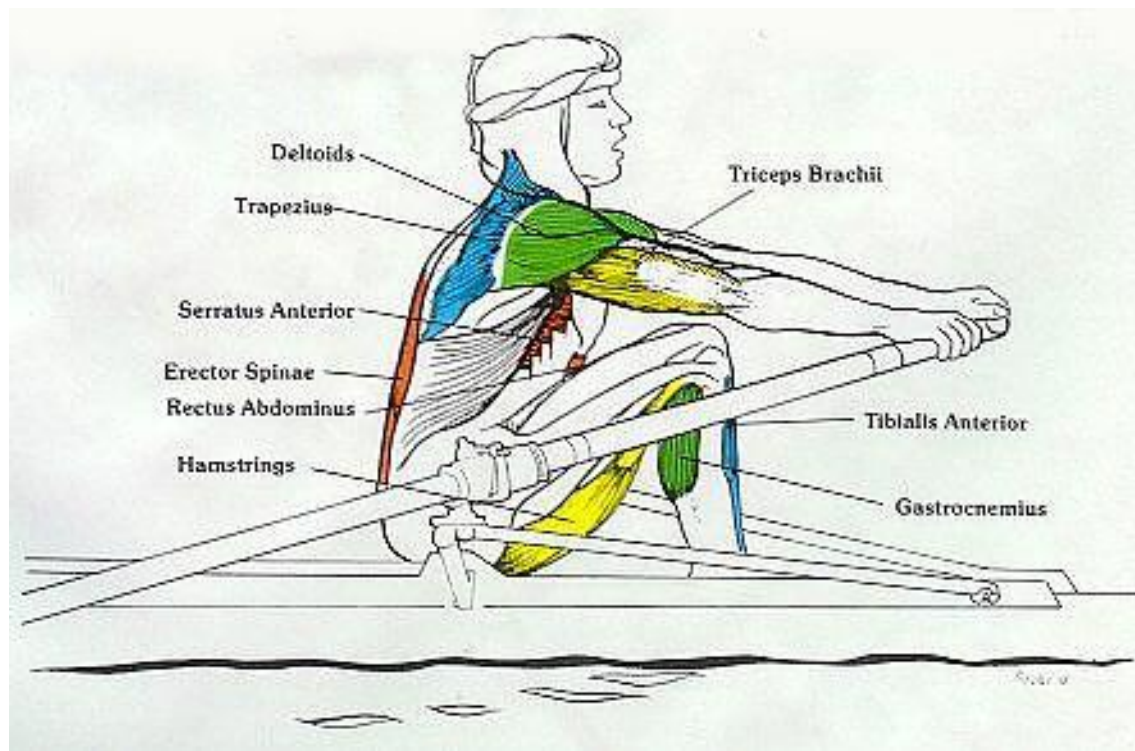

VISTAS DESDE LA
ZONA DE
ENTRENAMIENTO

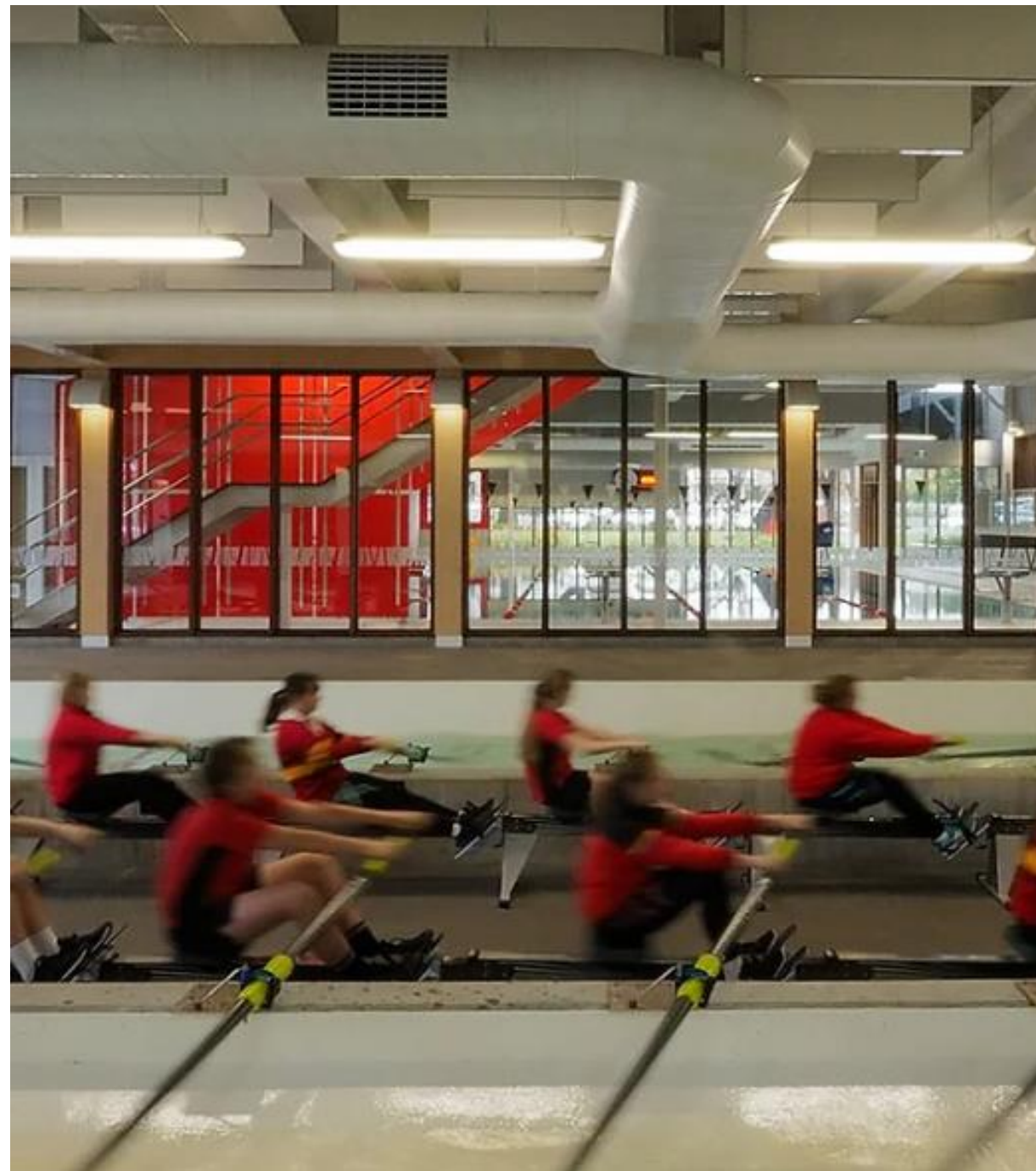



UBICACIÓN
DEL PROFESOR,
O LIDER

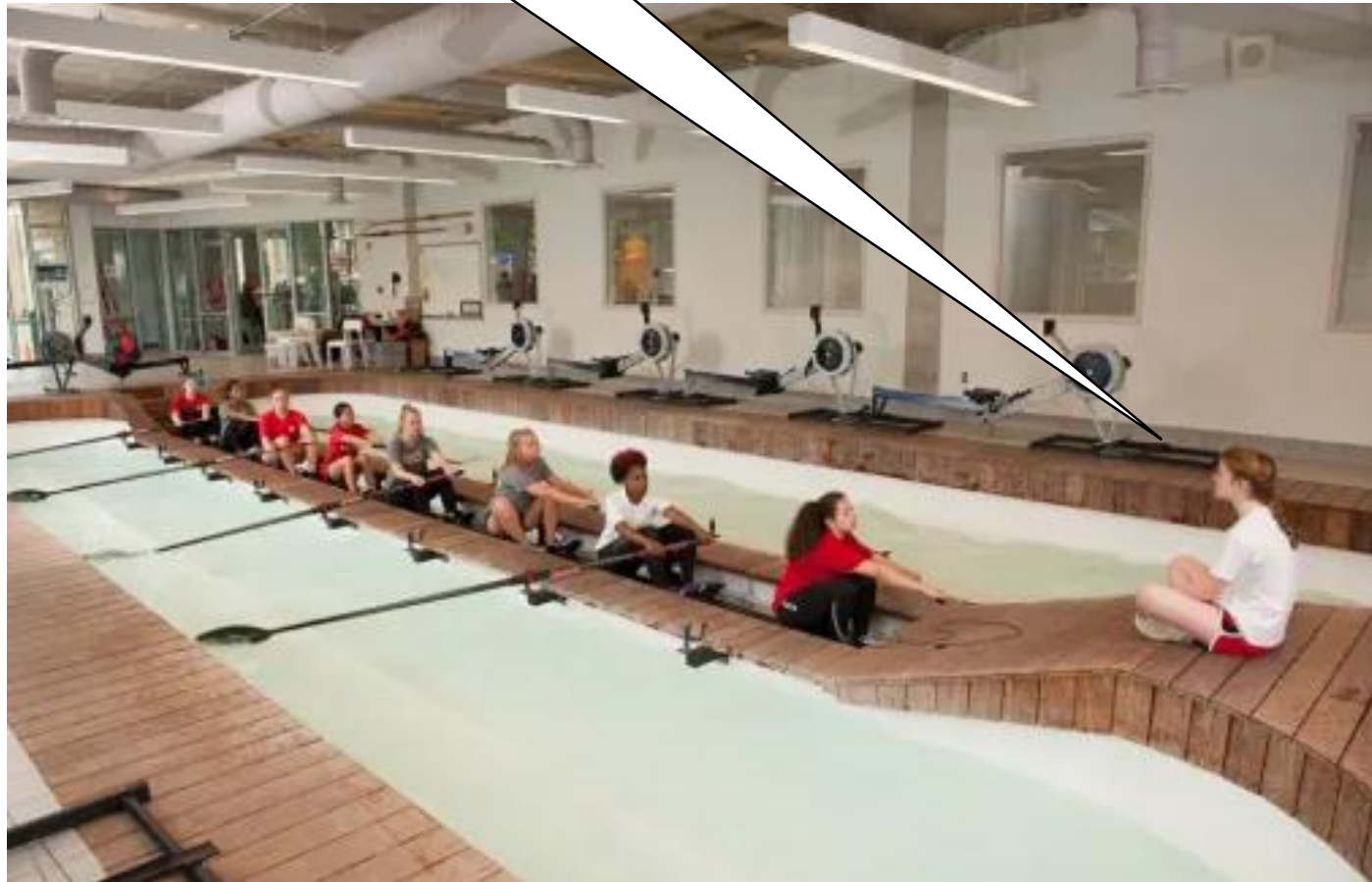

RADLEY COLLEGE ROWING CENTRE

OXFORDSHIRE, INGLATERRA

MULROY ARCHITECTS

La firma con sede en Londres creó el Radley College Rowing Centre para proporcionar una instalación de entrenamiento durante todo el año para los equipos de remo de la escuela.

El edificio de una sola planta está ubicado en un terreno elevado junto a las instalaciones deportivas existentes de la escuela en el borde del campus de Radley College.

En su centro se encuentra el tanque de agua y la embarcación estática, ubicada detrás de una gran ventana para permitir que los entrenadores observen los terrenos de la escuela durante sus largas sesiones de entrenamiento.

Centro de remo de Radley por Mulroy Architects"El tanque de remo de Radley College cuenta con un bote de entrenamiento estático para equipos de hasta ocho personas y es una instalación de última generación que permite a la escuela entrenar y competir al más alto nivel posible", explicaron los arquitectos.

"Aunque los equipos de remo pueden entrenar en el cercano río Támesis, esto depende del clima y se pierde mucho tiempo de entrenamiento y plan de estudios debido al mal tiempo o a las crecidas del río".

El espacio no tiene calefacción, pero está protegido para permitir que el entrenamiento se realice durante todo el año y en cualquier clima, mientras que el tanque de remo está diseñado para imitar las condiciones del río.

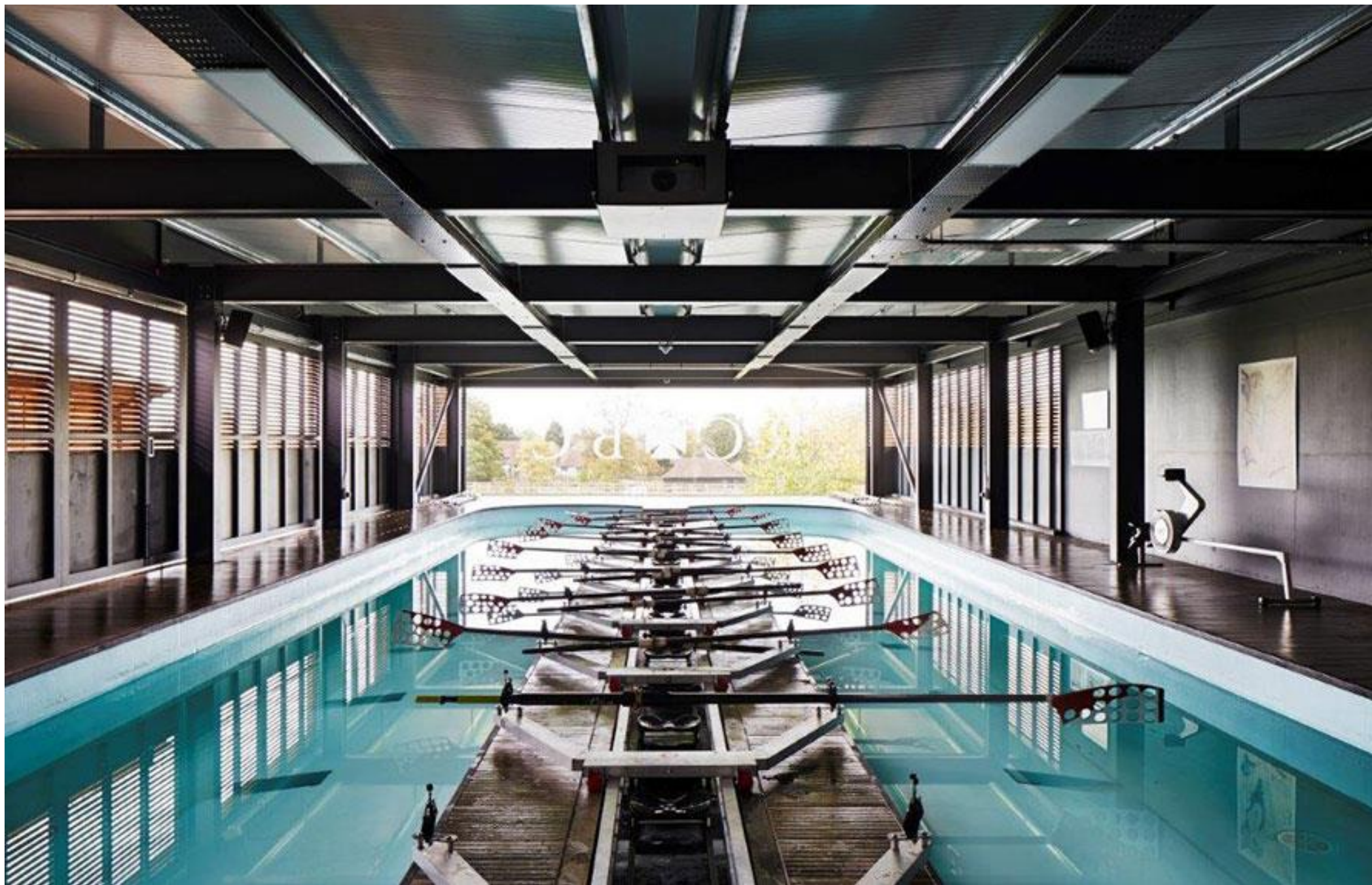

Para reproducir la experiencia real de remo de forma más fiel, el tanque no tiene calefacción ni energía, y la resistencia la proporciona el agua que fluye en un circuito de doble retorno alrededor y debajo del bote", dijo el estudio.

El edificio de 275 metros cuadrados tiene una estructura de acero y está parcialmente revestido con lamas Thermowood, un tipo de madera tratada térmicamente con una mayor vida útil.

El resto del edificio está cubierto con paneles de paneles compuestos Kingspan,. Las puertas corredizas en el costado del edificio se pueden abrir por completo para ventilar el espacio, mientras que la gran ventana en el lado este atrae la luz natural al espacio para reducir las demandas de energía. Los paneles LED en el techo brindan iluminación adicional.

Las cámaras montadas en las paredes y el techo graban las sesiones y las imágenes se pueden proyectar en una pantalla grande frente al tanque durante las sesiones de retroalimentación.

"El elegante interior del edificio es un entorno controlado y rico en tecnología informática donde se puede monitorear de cerca la calidad del entrenamiento y el rendimiento", dijo el estudio. Radley Rowing Centre por Mulroy Architects.

El Radley College Rowing Centre es parte de un proyecto más grande de Mulroy Architects, que incluye una sala de entrenamiento en circuito, una sala de entrenamiento con 20 máquinas de remo, una galería de observación para las canchas de tenis cercanas, una pista para correr y nuevos vestuarios.

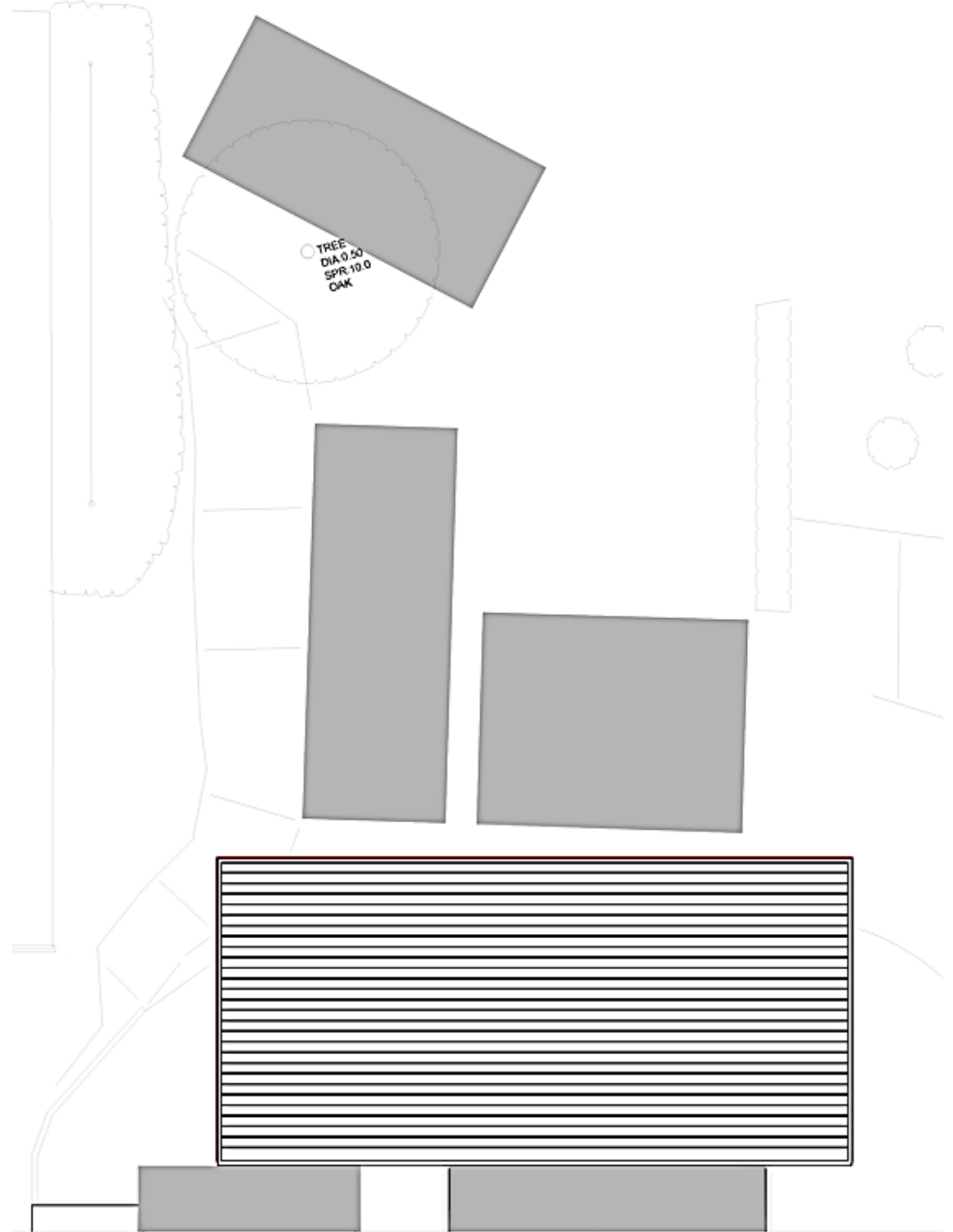



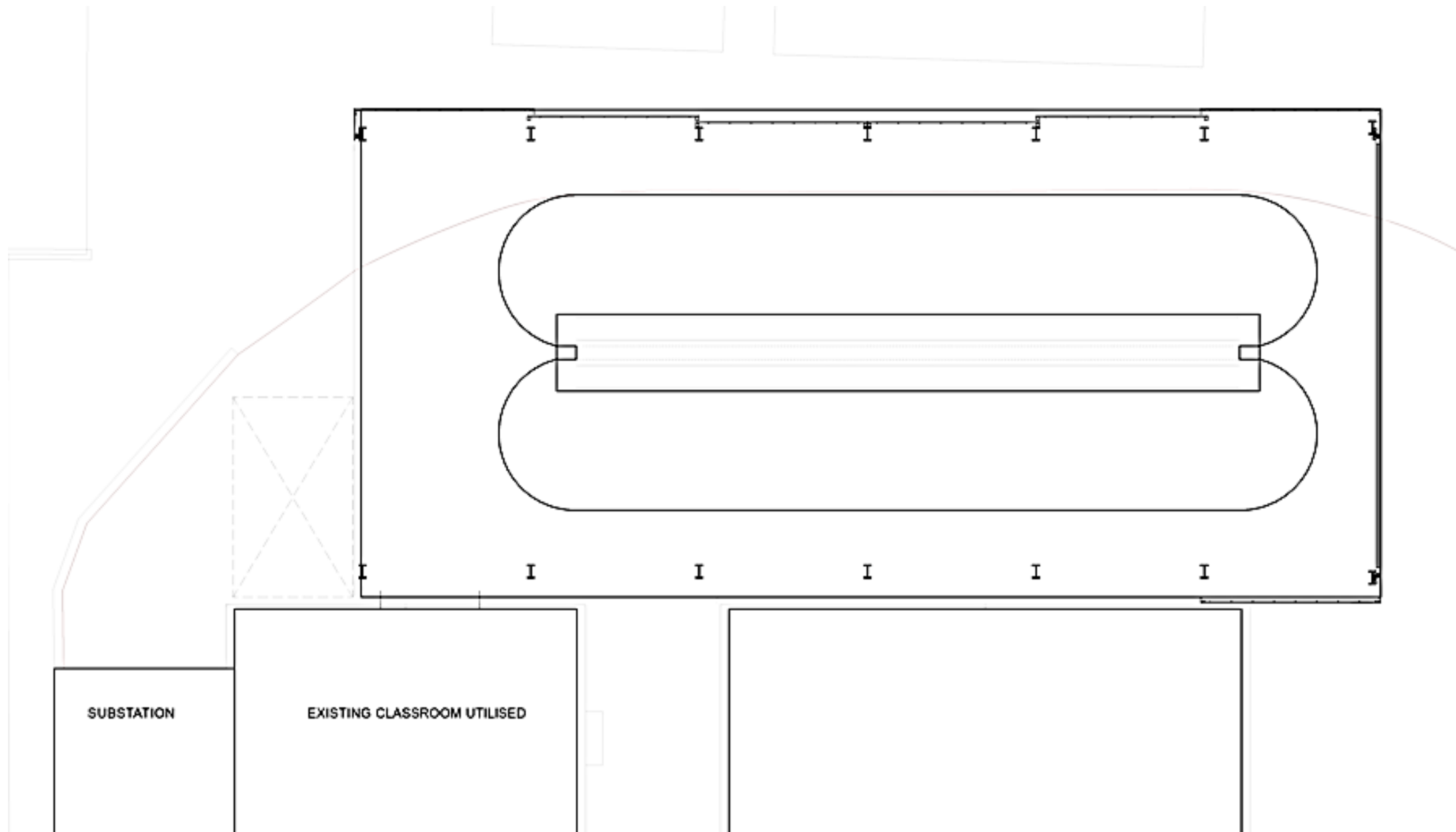











PROF. TITULAR: ESP. ARQ. JUAN CARLOS ALÉ